

# SULLY - 653SX 4C

650SX - 200W LED 4 COULEURS



- **Type:** Projecteur de découpe
- **Source:** 200W LED 4 couleurs
- **Optique:** zoom 28° à 54°

Projecteur de découpe

## Les nouvelles découpes classiques... en couleurs !

Avec une source LED 4 couleurs, Sully 4C est une série de découpes à zoom variable qui intègre une toute nouvelle plateforme software nommée RJ Color. Grâce à des modes de paramétrage et contrôles avancés, ces découpes garantissent des blancs parfaits et des couleurs saturées et pastels de grande qualité. Elles sont entièrement fabriquées en France et chaque module LED est calibrée en usine afin d'assurer une cohérence colorimétrique d'un projecteur à l'autre. En outre, le moduleetrofit LED Sully 4C est un atout supplémentaire pour convertir ses 600SX halogène existantes.

### Fonctions

- **Intensité lumineuse :** gradation 8 ou 16 bits et fonction stroboscope
- **Mixage couleur :** contrôle par CIE XY, Hue Saturation, modes RGB (avec choix de l'espace colorimétrique - Natif / sRGB / REC.709 / REC.2020 / ProPhoto) ou RAW
- **Blancs calibrés :** 3 préréglages de source simulant fidèlement des sources halogène 3000 K ou 3200 K et à décharge 6500 K
- **Température de couleur (CCT) :** blancs réglables de 1700 à 10000 Kelvin avec contrôle du Delta UV (+/- Vert et Magenta)
- **Optimisation du mélange des couleurs :** choix entre Haute Qualité (HQ) ou Haute Brillance (HB)
- **Simulation filtres couleur :** choix de 300 filtres couleur calibrés avec réglage transmission / saturation et réglage du temps et du type de transition entre 2 filtres couleur
- **Fonction DimShift :** variation de la température de couleur en gradation (simulation du rougeolement halogène suivant la courbe de Planck) - Disponible sur les blancs calibrés, toutes les valeurs de CCT et tous les filtres couleur
- **Mode 1 paramètre DMX :** sélection du filtre ou de la couleur en local et pilotage de la gradation par DMX (8 ou 16 bits)
- **Temps de réponse ajustable :** gradation rapide ou lente afin de simuler l'inertie d'un filament halogène - réglage par DMX - 3 modes disponibles: halogène, linéaire et linéaire avec détection de flash
- **Cassette double-glisnière multifonction :** utilisation simultanée de gobos et iris. Net couteaux et net gobo simultanés
- **Fenêtre :** jusqu'à 8 couteaux simultanément. Se retirent pour une maintenance facile et se rentrent dans la fenêtre pour le transport
- **Système de blocage des couteaux :** maintien des couteaux en position en toutes circonstances (blocage efficace jusqu'à 4 couteaux)
- **Système de blocage du zoom :** blocage du zoom facile grâce à la poignée située sur la lanterne
- **Rotation de l'ensemble zoom / fenêtre / porte-accessoires sur 90° :** rotation de l'image projetée possible quelle que soit la position – pas de déplacement de lyre requis
- **Porte-filtre intérieur :** pour une utilisation longue durée de verres dépolis, colorés et dichroïques ou de gélâtines
- **Réglage PWM :** choix de la fréquence de gradation PWM possible
- **Option réseau:** entrée par connecteur RJ45 etherCON® ; compatible Art-Net & sACN. Node Ethernet-DMX RDM. Interface web incluse.
- **Paramétrage local :** via afficheur (adresse et mode DMX, courbes de gradation, temps de réponse) avec auto-extinction de l'affichage
- **Paramètres de la gradation :** choix de la courbe de gradation (linéaire, carrée ou halogène)

### Optique

- **Système à LED mixant 4 couleurs :** rouge, vert, bleu, et lime
- **Gestion thermique de chaque couleur :** les algorithmes de compensation thermique assurent le maintien du réglage de couleur tout au long du spectacle
- **Calibrage en usine :** chaque source est calibrée en usine pour assurer une homogénéité entre chaque projecteur
- **Système optique SX :** optique à double-condenseur pour une définition exceptionnelle
- **Système optique double-condenseur traité en option:** jusqu'à 15% de flux lumineux supplémentaire
- **Zoom optique variable :** projection parfaite quel que soit l'angle. Contrôle indépendant de la taille de l'image et de la netteté. Commandes du zoom de chaque côté
- **Lentilles zoom traitées:** toutes les lentilles du zoom sont traitées anti-reflet pour assurer un flux lumineux maximum
- **Gradation électronique de la source de 0 à 100% :** variation d'intensité lumineuse sans paliers visibles même à faible niveau

### Construction

- **Fabrication française:** contrôle total de tous les aspects de la production
- **Compartiments lampe interchangeables :** avec la série 600SX (halogène 1000/1200 W)
- **Alimentation :** électronique flicker-free intégrée pour une installation plug and play facilitée
- **Connecteurs d'alimentation :** entrée/sortie compatible powerCON® TRUE1 pour chaînage des appareils
- **Ventilateur silencieux :** idéal pour les studios TV et les opéras
- **Gestion électronique de la régulation thermique :** garantit une performance maximale sans risque de surchauffe
- **3 modes de refroidissement disponibles :** dont 1 mode silencieux pour une intégration facile dans les lieux exigeants
- **Corps du projecteur :** tôle d'acier et peinture époxy assurent résistance et légèreté
- **Boutons et poignées imperdables :** garantie de sécurité supplémentaire pour la manipulation en hauteur ou pendant le transport
- **Pièces détachées et accessoires :** compatibles avec toute la gamme des découpes (halogène, décharge ou LED), ce qui réduit les coûts de fonctionnement
- **Accès facile à toutes les pièces :** nettoyage et maintenance faciles

Photo: 653SX 4C

DSFR404\_653SX\_4C - 08/04/2026

Robert Juliat se réserve le droit de modifier sans préavis le contenu de ce document ou les caractéristiques de ses produits dans un souci permanent d'amélioration.

Robert Juliat S.A.S., 32 rue de Beaumont, 60530 Fresnoy-en-Thelle - France  
Téléphone : +33 (0)3 44 26 51 89 - info@robertjuliat.fr - www.robertjuliat.fr



ROBERT JULIAT

**Source** (Rapport(s) rendu lumière disponible(s) à la fin du document)

- **Type source:** LED - 4 couleurs
- **Puissance:** 196 W
- **Flux total:** 7730 lm
- **Durée de vie:** 36000 heures (L70B50)

Couleurs	Puissance*	Flux*
Rouge	57 W	1 540 lm
Vert	40 W	2 000 lm
Bleu	41 W	500 lm
Lime	58 W	3 690 lm

(\*) Données fabricants - référence durée: L70B50

**Optique**

**Caractéristiques**

- **Type:** Zoom
- **Angle:** 28° à 54° (Angle de champ)
- **Longueur focale:** 86 - 160 mm

**Filtre**

- **Forme:** Carré
- **Taille standard:** 180x180 mm (7.1x7.1 in)
- **Taille optionnelle:** 185x185 mm (7.3x7.3 in)

**Gobo**

- **Taille:** A
- **Matière:** Métal Verre

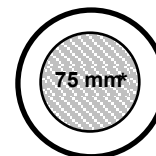

100 mm

\*Taille maximale de l'image

**Photométrie** (Rapport(s) photométriques disponible(s) à la fin du document)

optique: 28°-54° / Système optique double-condenseur traité en option / 3200 K / High Brightness

• **Optique @ 28°**

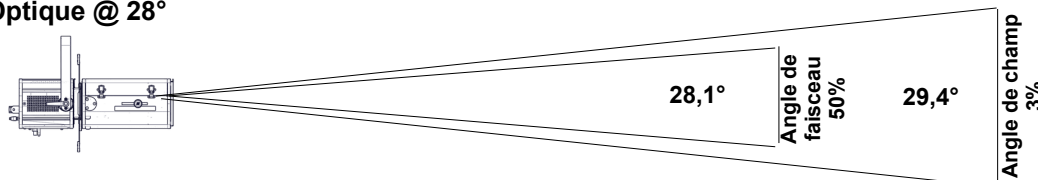

**Intensité**  
41 100 cd

**Flux total**  
5 860 lm

**Rendement**  
35 lm/W

<b>Distance</b>	3 m	5 m	7 m	10 m	12 m	15 m
<b>Diamètre</b>	1,6 m	2,6 m	3,7 m	5,2 m	6,3 m	7,9 m
<b>Eclairement</b>	4 600 lux	1 650 lux	840 lux	420 lux	290 lux	190 lux
<b>Distance</b>	10 ft	15 ft	25 ft	35 ft	40 ft	50 ft
<b>Diamètre</b>	5,2 ft	7,9 ft	13,1 ft	18,4 ft	21 ft	26,2 ft
<b>Eclairement</b>	420 fc	190 fc	70 fc	34 fc	26 fc	17 fc

• **Optique @ 54°**

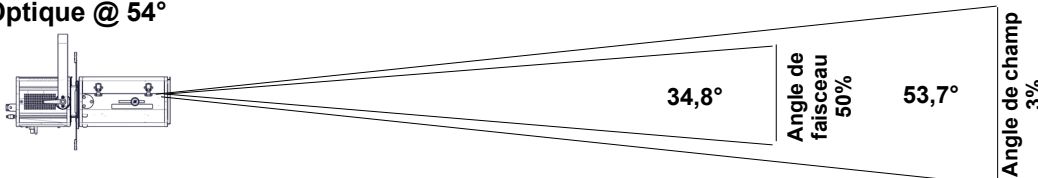

**Intensité**  
15 700 cd

**Flux total**  
6 040 lm

**Rendement**  
36 lm/W

<b>Distance</b>	3 m	5 m	7 m	10 m	12 m	15 m
<b>Diamètre</b>	3 m	5,1 m	7,1 m	10,1 m	12,1 m	15,2 m
<b>Eclairement</b>	1 750 lux	630 lux	330 lux	160 lux	110 lux	70 lux
<b>Distance</b>	10 ft	15 ft	25 ft	35 ft	40 ft	50 ft
<b>Diamètre</b>	10,1 ft	15,2 ft	25,3 ft	35,4 ft	40,5 ft	50,6 ft
<b>Eclairement</b>	160 fc	70 fc	26 fc	13 fc	10 fc	7 fc

**Contrôle à distance**

- **Protocole:** USITT DMX512-A RDM

- **Connecteur d'entrée:** 5 pins XLR male
- **Connecteur de sortie:** 5 pins XLR female

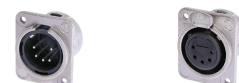

• **Charte DMX:**

**Mode 1 (1 circuits)**

Obturbateur

**Mode 2 (6 circuits)**

Obturbateur  
Obturbateur fin  
Strobe: durée  
Strobe: vitesse  
Temps de réponse  
Mode de contrôle

**Mode 3 (20 circuits)**

Gradation @16b  
Strobe: durée + vitesse  
Temps de réponse  
Mode de contrôle  
Type source  
Filtre + ajustements  
CCT + delta UV  
Contrôle couleur XY @16b

**Mode 4 (20 circuits)**

Gradation @16b  
Strobe: durée + vitesse  
Temps de réponse  
Mode de contrôle  
Type source  
Filtre + ajustements  
CCT + delta UV  
Teinte Saturation @16b

**Mode 5 (22 circuits)**

Gradation @16b  
Strobe: durée + vitesse  
Temps de réponse  
Mode de contrôle  
Type source  
Filtre + ajustements  
CCT + delta UV  
Contrôle couleur RGB @16b

**Mode 6 (24 circuits)**

Gradation @16b  
Strobe: durée + vitesse  
Temps de réponse  
Mode de contrôle  
Type source  
Filtre + ajustements  
CCT + delta UV  
Contrôle couleur RGBL @16b

## Dimensions et poids

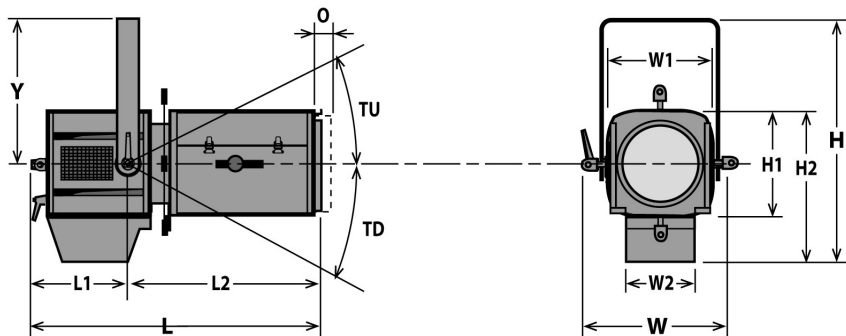

**Poids:** 12,8 kg (28,2 lbs)

Hauteur	Longueur	Largeur	Fourche	Tilt	Option
H= 473 mm (18,6 in)	L= 564 mm (22,2 in)	W= 330 mm (13 in)	Y= 280 mm (11 in)	TU= 63°	O= 25 mm (1 in)
H1= 208 mm (8,2 in)	L1= 240 mm (9,4 in)	W1= 208 mm (8,2 in)		TD= 90°	
H2= 294 mm (11,6 in)	L2= 324 mm (12,8 in)	W2= 136 mm (5,4 in)			

## Emballage

- **Poids :** 15,8 kg (34,8 lbs)
- **Volume :** 0,13 m<sup>3</sup> (4,59 ft<sup>3</sup>)

## Installation

- **Distance minimale entre l'appareil et une surface illuminée:** 0,5 m ( 1,6 ft )
- **Position d'utilisation:**

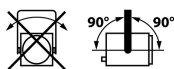

## Construction

- **Matière:** Tôle d'acier - Aluminium
- **Couleur:** Noir
- **Refroidissement:** Ventilateur silencieux asservi
- **Température ambiante maximale (Ta):** 40°C (104°F)
- **Température maximale du produit (Tc) :** 72°C (161,6°F)
- **Energie totale dissipée:** 597 BTU/h
- **Indice de protection:** IP20

## Compatibilité électrique

- 220/230 V - 50 Hz
- 245 V - 50 Hz
- 110/120 V - 60 Hz
- 208 V - 60 Hz
- 220/230 V - 60 Hz
- 100 V - 50 Hz
- 100 V - 60 Hz
- Sélection: détection automatique

## Raccordement secteur



- **Type:** cordon détachable avec connecteur compatible powerCON® TRUE1 (inclus)
- **Câble:** H07RNF 3G1.5
- **Longueur:** 3 m (9,8 ft)
- **Connecteur d'alimentation:** CEE 7/7 (2P+T NF/Schuko)

## Consommation électrique

Tension	Fréquence	Courant	Puissance	Facteur de puissance
230 V	50 Hz	0,88 A	175 W	0,87
110 V	60 Hz	1,67 A	178 W	0,98
100 V	60 Hz	1,82 A	178 W	0,99

## Alimentation

- **Alimentation:** Intégrée - électronique – sans scintillement (flicker free) avec PFC
- **Contrôle:** / DMX
- **Protection:** Principal: 2x fusibles 5x20 T 6.3A /
- **Chainage:** compatible powerCON® TRUE1 - Maximum 11 unités (230V) / 8 unités (120V)

## Approbations



## Garantie

- **Produit: 3 ans - Source: 5 ans**  
*Voir Conditions Générales de Vente*





## Acoustique

- **Niveau sonore:** < 26 dB(A)











## Modèle













<b>653SX 4C</b>	Projecteur de découpe 200W LED 4 couleurs - 653SX 4C Sully - 28/54°
-----------------	---

## Options

<b>CAV600E</b>	Cassette avant à double-glissière pour accessoires 185x185mm	
<b>CAV600</b>	Cassette avant à double-glissière pour accessoires 180x180mm	
<b>PCP1716A</b>	Connecteur d'alimentation IEC60309 6h 16A 2P+T bleu (P17)	
<b>APH 68LEDM</b>	Double-condenseur spécial LED	
<b>NET1/D</b>	Option réseau (connecteur etherCON RJ45) pour 650SX 4C	

## Accessoires

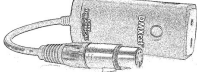
<b>D8</b>	Couteau pour série SX <b>4 inclus</b>	
<b>PF500M2</b>	Porte-filtre métal 180x180mm <b>1 inclus</b>	
<b>SGUX</b>	Porte-gobo universel (métal, verre, dépoli) taille "A" <b>1 inclus</b>	
<b>IWSX755</b>	Iris avec support (fermeture partielle) - Poids: 0,26 Kg	
<b>D8</b>	Couteau pour série SX	
<b>PF600M2</b>	Porte-filtre métal 185x185mm	
<b>G500</b>	Grille 180x180mm	
<b>CAV600A</b>	Cassette avant à double-glissière pour accessoires 180x180mm - Poids: 0,43 Kg	
<b>CAV600AE</b>	Cassette avant à double-glissière pour accessoires 185x185mm - Poids: 0,45 Kg	
<b>APH 68LED</b>	Double-condenseur spécial LED - Poids: 0,58 Kg	
<b>T/650DSXCW</b>	Trappe LED SULLY 115W avec afficheur - Blanc froid - câble alimentation 3 mètres avec connecteur CEE 7/7 (2P+T NF/SCHUKO) - Poids: 2,33 Kg	

<b>T/650DSXWW</b>	Trappe LED SULLY 115W avec afficheur - Blanc chaud - câble alimentation 3 mètres avec connecteur CEE 7/7 (2P+T NF/SCHUKO) - Poids: 2,33 Kg	
<b>T/650SXCW</b>	Trappe LED SULLY 115W - Blanc froid - câble alimentation 3 mètres avec connecteur CEE 7/7 (2P+T NF/SCHUKO) - Poids: 2,27 Kg	
<b>T/650SXWW</b>	Trappe LED SULLY 115W - Blanc chaud - câble alimentation 3 mètres avec connecteur CEE 7/7 (2P+T NF/SCHUKO) - Poids: 2,27 Kg	
<b>FO100-10</b>	Filtre optique Ø97 mm pour source LED couleur - type 10	
<b>FO120C-1</b>	Filtre optique frost 1° 120x120mm	
<b>FO120C-10</b>	Filtre optique frost 10° 120x120mm	
<b>FO120C-2</b>	Filtre optique frost 2° 120x120mm	
<b>FO120C-5</b>	Filtre optique frost 5° 120x120mm	
<b>VD120</b>	Verre dépoli 120x120mm	
<b>FCD600</b>	Fourche coudée	
<b>TH600</b>	"Top hat" - nez anti-halo simplifié 180x180mm (sans câble de sécurité) - ø150mm / longueur: 150mm	
<b>DMXcat</b>	Testeur multifonctions DMX/RDM Bluetooth - City Theatrical DMXcat®	
<b>876</b>	Crochet acier 40x10 à vis M10 L=28mm pour tube Ø35 à 50mm - CMU: 50Kg - Poids: 1,25 Kg	
<b>880</b>	Crochet acier 40x10 à vis M10 L=28mm pour tube Ø50 à 63mm - CMU: 50Kg - Poids: 1,36 Kg	
<b>CS2</b>	Câble de sécurité Ø3mm L= 600mm - CMU: 75 Kg	