

SULLY - 305LPB CW

305 - LED 115 W



- **Type:** Projecteur de théâtre
- **Source:** LED 115 W
- **Optique:** lentille Martelée 150 mm
- **Température de couleur:** Blanc froid

Projecteur de théâtre

Le projecteur LED multifonctions le plus polyvalent de sa catégorie

Conçu pour être polyvalent et facile d'utilisation, le projecteur Sully est doté d'une source LED blanche 115 W de grande qualité et d'une lentille plan convexe martelée de 150 mm, facilement interchangeable avec une lentille Fresnel. Il apporte ainsi une véritable valeur ajoutée aux salles polyvalentes et sociétés de location. Offrant une lumière homogène, un grand angle jusqu'à 100° d'ouverture et un rendu des couleurs de grande qualité, Sully est un substitut idéal aux modèles 1000 W halogènes existants. C'est un projecteur abordable et compact, sans compromis sur la qualité et les performances.

Fonctions

- **Cassette avant type 'théâtre'** : pas de fuite de lumière contrairement aux systèmes de clips de studio
- **Porte accessoires** : cassette double-glissière pour accessoires et filtre couleur
- **Coupe-flux** : coupe-flux rotatif à 4 volets mobiles qui rend possibles même les angles les plus difficiles à atteindre
- **Temps de réponse ajustable** : gradation rapide ou lente afin de simuler l'inertie d'un filament halogène - réglage par DMX
- **Node Ethernet-DMX** : entrée par connecteur RJ45; sortie par DMX pour le chaînage des appareils
- **Contrôle à distance universel** : système compatible DMX, RDM, Art-Net, sACN
- **Configuration à distance** : tous les paramètres peuvent être configurés via le protocole RDM ou par interface web
- **Réglage PWM** : choix de la fréquence de gradation PWM possible - mode continu disponible
- **DMX** : gradation 8 ou 16 bits et fonction stroboscope
- **Paramètres de la gradation** : choix de la courbe de gradation (linéaire ou carrée)
- **Paramétrage local (en option)** : via afficheur (adresse et mode DMX, courbes de gradation, temps de réponse) avec auto-extinction de l'affichage
- **Échelle graduée avec index** : permet le repérage de l'ouverture de faisceau
- **Réglage focale** : réglage sans à-coups de la focale par l'arrière du projecteur
- **Index de site** : repère d'inclinaison sur la fourche pour un repositionnement rapide

Optique

- **Longue durée de vie** : pas de changement de lampe, maintenance réduite
- **Contrôle du faisceau** : coupe-flux efficace quelque soit l'ouverture
- **Grande ouverture** : jusqu'à 100° en bord à bord
- **Choix de 2 lentilles interchangeables avec un simple tournevis** : lentille Fresnel ou Plan Convexe martelée
- **Faisceau serré** : jusqu'à 10° avec la rallonge optique optionnelle
- **Gradation électronique de la source de 0 à 100%** : variation d'intensité lumineuse sans paliers visibles même à faible niveau
- **Température de couleur constante** : stable pendant la gradation

Construction

- **Fabrication française** : contrôle total de tous les aspects de la production
- **Alimentation** : électronique flicker-free intégrée pour une installation plug and play facilitée
- **Connecteurs d'alimentation** : entrée/sortie NeutriK® powerCON TRUE1 TOP pour chaînage des appareils
- **Ventilateur silencieux** : idéal pour les studios TV et les opéras
- **Gestion électronique de la régulation thermique** : garantit une performance maximale sans risque de surchauffe
- **Corps du projecteur** : tôle d'acier et peinture époxy assurent résistance et légèreté
- **Boutons et poignées imperdables** : garantie de sécurité supplémentaire pour la manipulation en hauteur ou pendant le transport
- **Accès facile à toutes les pièces** : nettoyage et maintenance faciles
- **Sécurité** : point d'élingage pour sécuriser les accessoires

Photo: 305LPB

DSFR372_305LPB_CW - 02/10/2023

Robert Juliat se réserve le droit de modifier sans préavis le contenu de ce document

ou les caractéristiques de ses produits dans un souci permanent d'amélioration.

Robert Juliat S.A.S., 32 rue de Beaumont, 60530 Fresnoy-en-Thelle - France

Téléphone : +33 (0)3 44 26 51 89 - info@robertjuliat.fr - www.robertjuliat.fr



ROBERT JULIAT

Source (Rapport(s) rendu lumière disponible(s) à la fin du document)



- **Type source:** LED
- **Puissance:** 115W

Specifications LED	Puissance*	Flux*	Température de couleur*	IRC*
LED 115W CW	115 W	14 300 lm	5700K	93

(*) données fabricants

Optique

Caractéristiques

- **Type:** Lentille fixe
- **Angle:** 28° à 100° (Angle de champ) configuration 10° à 75° possible
- **Lentille:** Martelée 150 mm

Filtre

- **Forme:** Carré
- **Taille standard:** 180x180 mm (7.1x7.1")

Photométrie

 (Rapport(s) photométriques disponible(s) à la fin du document)

optique: 28°-100° / Standard

• Optique @ 28°

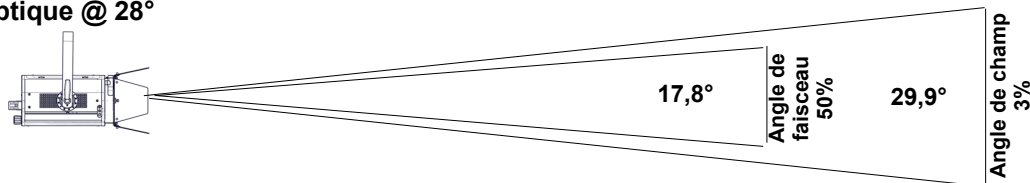

Distance	3 m	5 m	7 m	10 m	12 m	15 m
Diamètre	1,6 m	2,7 m	3,7 m	5,3 m	6,4 m	8 m
Eclairement	2 500 lux	900 lux	460 lux	230 lux	160 lux	100 lux
Distance	10 ft	15 ft	25 ft	35 ft	40 ft	50 ft
Diamètre	5,3 ft	8 ft	13,4 ft	18,7 ft	21,4 ft	26,7 ft
Eclairement	230 fc	100 fc	36 fc	19 fc	15 fc	9 fc

Intensité
22 400 cd

Flux total
2 850 lm

Rendement
22 lm/W

• Optique @ 100°

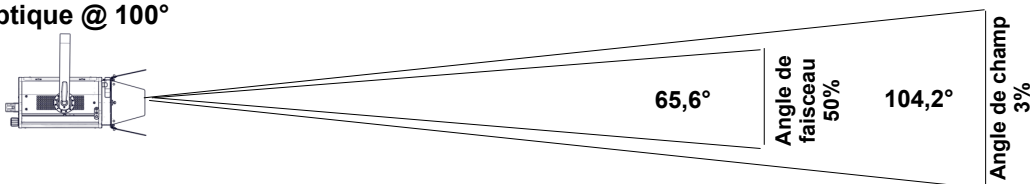

Distance	3 m	5 m	7 m	10 m	12 m	15 m
Diamètre	7,7 m	12,8 m	18 m	25,7 m	30,8 m	38,5 m
Eclairement	630 lux	230 lux	120 lux	60 lux	39 lux	25 lux
Distance	10 ft	15 ft	25 ft	35 ft	40 ft	50 ft
Diamètre	25,7 ft	38,5 ft	64,2 ft	89,9 ft	102,8 ft	128,5 ft
Eclairement	60 fc	25 fc	9 fc	5 fc	4 fc	3 fc

Intensité
5 600 cd

Flux total
13 150 lm

Rendement
102 lm/W

Contrôle à distance

- **Protocole:** USITT DMX512-A
RDM / Art-Net / sACN

- **Connecteur d'entrée:** 5 pins XLR mâle + etherCON RJ45
- **Connecteur de sortie:** 5 pins XLR femelle



• Charte DMX:

Mode 1 (1 circuits)

Obturbateur

Mode 2 (2 circuits)

Obturbateur
Obturbateur fin

Mode 3 (5 circuits)

Obturbateur
Strobe: durée
Strobe: vitesse
Temps de réponse
Mode de contrôle

Mode 4 (6 circuits)

Obturbateur
Obturbateur fin
Strobe: durée
Strobe: vitesse
Temps de réponse
Mode de contrôle

Dimensions et poids

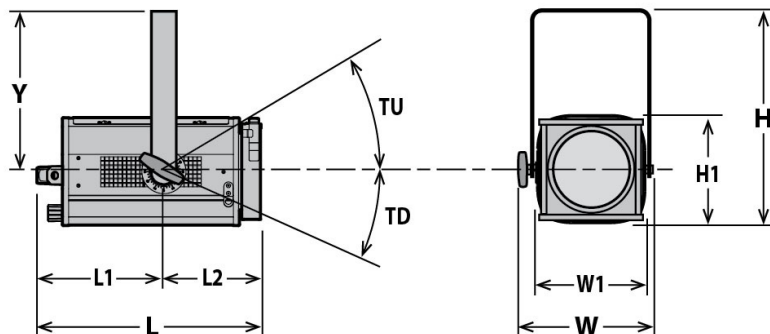

Poids: 9,5 kg (20,9 lbs)

Hauteur	Longueur	Largeur	Fourche	Tilt
H= 387 mm (15,2 in) H1= 212 mm (8,3 in)	L= 423 mm (16,7 in) L1= 231 mm (9,1 in) L2= 192 mm (7,6 in)	W= 304 mm (12 in) W1= 208 mm (8,2 in)	Y= 283 mm (11,1 in)	TU= 90° TD= 90°

Emballage

- Poids : 10,65 kg (23,4 lbs)
- Volume : 0,04 m³ (1,48 ft³)

Installation

- Distance minimale entre l'appareil et une surface illuminée: 0,2 m (0,7 ft)
- Position d'utilisation:



Construction

- Matière: Tôle d'acier - Aluminium
- Couleur: Noir
- Refroidissement: Ventilateur silencieux asservi
- Température ambiante maximale (Ta): 40°C (104°F)
- Température maximale du produit (Tc) : 62°C (143,6°F)
- Energie totale dissipée: 444 BTU/h
- Indice de protection: IP20

Compatibilité électrique

- 220/230 V - 50 Hz
- 245 V - 50 Hz
- 110/120 V - 60 Hz
- 208 V - 60 Hz
- 220/230 V - 60 Hz
- 100 V - 50 Hz
- 100 V - 60 Hz
- Sélection: détection automatique

Garantie

- Produit: 3 ans
- Voir Conditions Générales de Vente

Acoustique

- Niveau sonore: < 24 dB(A)

Approbations



Raccordement secteur



- Type: cordon détachable avec connecteur Neutrik powerCON TRUE1 TOP (inclus)
- Câble: H07RNF 3G1.5
- Longueur: 3 m (9,8 ft)
- Connecteur d'alimentation: CEE 7/7 (2P+T NF/Schuko)

Consommation électrique

Tension	Fréquence	Courant	Puissance	Facteur de puissance
230 V	50 Hz	0,7 A	130 W	0,81
120 V	60 Hz	1,15 A	135 W	0,98
100 V	60 Hz	1,4 A	135 W	0,96



Alimentation

- Alimentation: Intégrée - électronique – sans scintillement (flicker free) avec PFC
- Contrôle: / DMX
- Protection: Principal: 2x fusibles 5x20 T 6.3A /
- Chainage: Neutrik powerCON TRUE1 TOP - Maximum 22 unités (230V) / 12 unités (120V)









Modèle

305LPB CW	Projecteur de théâtre lentille Martelée 150mm LED 115 W - 305LPB CW Sully - Blanc froid
------------------	---

Options

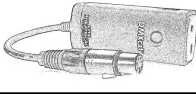
PCP1716A	Connecteur d'alimentation IEC60309 6h 16A 2P+T bleu (P17)	
DISP1	Afficheur et clavier pour paramétrage local	

Accessoires

PF500M2	Porte-filtre métal 180x180mm 1 inclus	
CF500	Coupe-flux rotatif à 4 volets mobiles - 180x180mm (sans câble de sécurité) - Poids: 0,82 Kg	
L150 F/2	Lentille Fresnel Ø150mm avec cassette avant à double-glissière pour accessoires 180x180mm - Poids: 0,8 Kg	
ROPT1	Rallonge optique 305LPB pour faisceau serré - Poids: 0,5 Kg	
TH600	"Top hat" - nez anti-halo simplifié 180x180mm (sans câble de sécurité) - ø150mm / longueur: 150mm	
DMXcat	Testeur multifonctions DMX/RDM Bluetooth - City Theatrical DMXcat®	
876	Crochet acier 40x10 à vis M10 L=28mm pour tube Ø35 à 50mm - CMU: 50Kg - Poids: 1,25 Kg	
880	Crochet acier 40x10 à vis M10 L=28mm pour tube Ø50 à 63mm - CMU: 50Kg - Poids: 1,36 Kg	
CS2	Câble de sécurité Ø3mm L= 600mm - CMU: 75 Kg	
CS5	Câble de sécurité pour accessoire frontal Ø1,5mm L=300mm avec mousqueton et maillon rapide - CMU: 25 Kg	

Rapport photométrique

optique: 28°-100° / Standard

• Optique @ 28°

Flux total	Flux du faisceau	Rendement	Intensité	Température CCT	Delta uv
2 850 Lm		22 Lm/W	22 400 Cd	5 380 K	

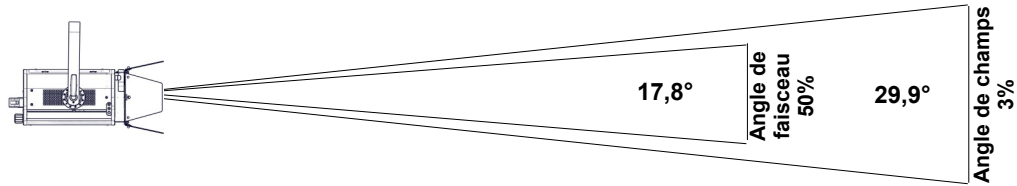

Distance	3 m	5 m	7 m	10 m	12 m	15 m
Diamètre	1,6 m	2,7 m	3,7 m	5,3 m	6,4 m	8 m
Eclairement	2 500 lux	900 lux	460 lux	230 lux	160 lux	100 lux
Distance	10 ft	15 ft	25 ft	35 ft	40 ft	50 ft
Diamètre	5,3 ft	8 ft	13,4 ft	18,7 ft	21,4 ft	26,7 ft
Eclairement	230 fc	100 fc	36 fc	19 fc	15 fc	9 fc

• Optique @ 60°

Flux total	Flux du faisceau	Rendement	Intensité	Température CCT	Delta uv
7 200 Lm		56 Lm/W	9 900 Cd	5 340 K	

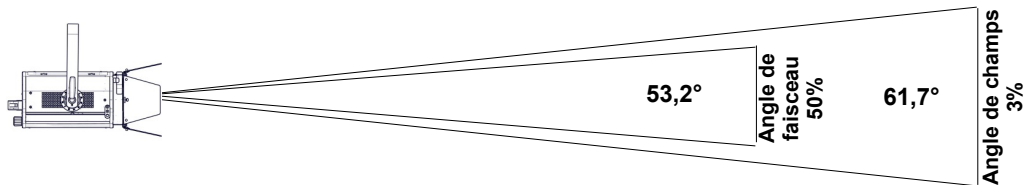

Distance	3 m	5 m	7 m	10 m	12 m	15 m
Diamètre	3,6 m	6 m	8,4 m	11,9 m	14,3 m	17,9 m
Eclairement	1 150 lux	400 lux	210 lux	100 lux	70 lux	45 lux
Distance	10 ft	15 ft	25 ft	35 ft	40 ft	50 ft
Diamètre	11,9 ft	17,9 ft	29,9 ft	41,8 ft	47,8 ft	59,7 ft
Eclairement	100 fc	45 fc	16 fc	9 fc	7 fc	4 fc

• Optique @ 100°

Flux total	Flux du faisceau	Rendement	Intensité	Température CCT	Delta uv
13 150 Lm		102 Lm/W	5 600 Cd	5 420 K	

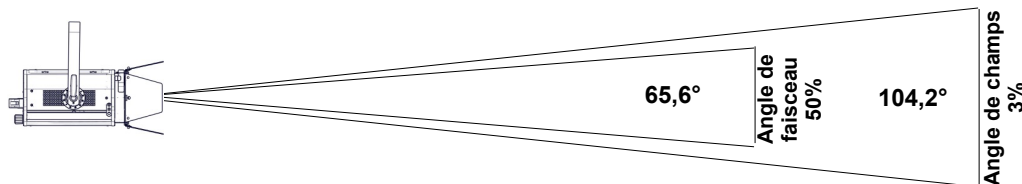

Distance	3 m	5 m	7 m	10 m	12 m	15 m
Diamètre	7,7 m	12,8 m	18 m	25,7 m	30,8 m	38,5 m
Eclairement	630 lux	230 lux	120 lux	60 lux	39 lux	25 lux
Distance	10 ft	15 ft	25 ft	35 ft	40 ft	50 ft
Diamètre	25,7 ft	38,5 ft	64,2 ft	89,9 ft	102,8 ft	128,5 ft
Eclairement	60 fc	25 fc	9 fc	5 fc	4 fc	3 fc

Rapport photométrique

optique: 10°-75° / Avec rallonge optique

• Optique @ 10°

Flux total	Flux du faisceau	Rendement	Intensité	Température CCT	Delta uv
1 360 Lm		11 Lm/W	135 900 Cd	5 470 K	

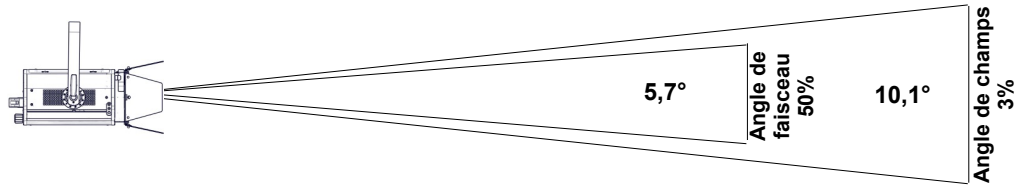

Distance	3 m	5 m	7 m	10 m	12 m	15 m
Diamètre	0,5 m	0,9 m	1,2 m	1,8 m	2,1 m	2,7 m
Eclairement	15 500 lux	5 500 lux	2 800 lux	1 400 lux	950 lux	610 lux
Distance	10 ft	15 ft	25 ft	35 ft	40 ft	50 ft
Diamètre	1,8 ft	2,7 ft	4,4 ft	6,2 ft	7,1 ft	8,8 ft
Eclairement	1 400 fc	610 fc	220 fc	120 fc	85 fc	55 fc

• Optique @ 30°

Flux total	Flux du faisceau	Rendement	Intensité	Température CCT	Delta uv
3 200 Lm		25 Lm/W	26 200 Cd	5 580 K	

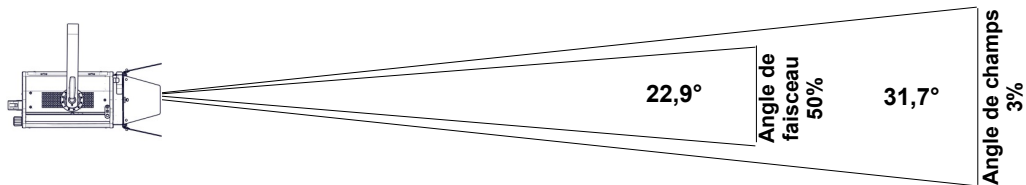

Distance	3 m	5 m	7 m	10 m	12 m	15 m
Diamètre	1,7 m	2,8 m	4 m	5,7 m	6,8 m	8,5 m
Eclairement	2 950 lux	1 050 lux	540 lux	270 lux	190 lux	120 lux
Distance	10 ft	15 ft	25 ft	35 ft	40 ft	50 ft
Diamètre	5,7 ft	8,5 ft	14,2 ft	19,9 ft	22,7 ft	28,4 ft
Eclairement	270 fc	120 fc	42 fc	22 fc	17 fc	11 fc

• Optique @ 75°

Flux total	Flux du faisceau	Rendement	Intensité	Température CCT	Delta uv
8 300 Lm		64 Lm/W	7 500 Cd	5 550 K	

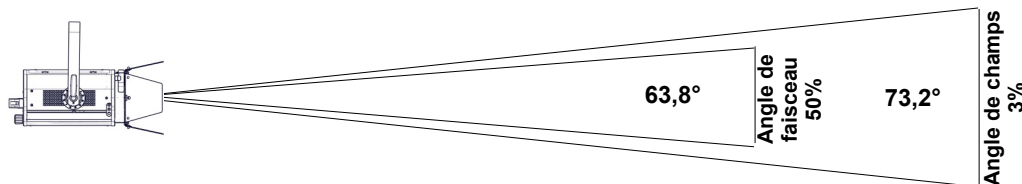

Distance	3 m	5 m	7 m	10 m	12 m	15 m
Diamètre	4,5 m	7,4 m	10,4 m	14,9 m	17,8 m	22,3 m
Eclairement	840 lux	310 lux	160 lux	80 lux	55 lux	34 lux
Distance	10 ft	15 ft	25 ft	35 ft	40 ft	50 ft
Diamètre	14,9 ft	22,3 ft	37,1 ft	52 ft	59,4 ft	74,3 ft
Eclairement	80 fc	34 fc	13 fc	7 fc	5 fc	4 fc

Rendu lumière

CCT	DeltaUV	IRC Ra	IRC R9	CQS Qa	TM30-18 Rf	TM30-18 Rg	TLCI	SSI [D5712]
5 710K	0,0011	94	67	93	92	103	90	70

IRC - Indice de Rendu des Couleurs CIE

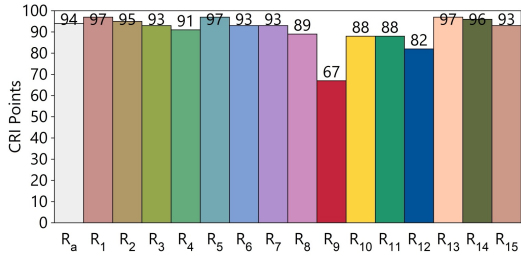

TLCI - Indice d'uniformité d'éclairage de la télévision

Test : CCT = D5711 (-0.4)
 TLCI-2012 : 90 (D5711)

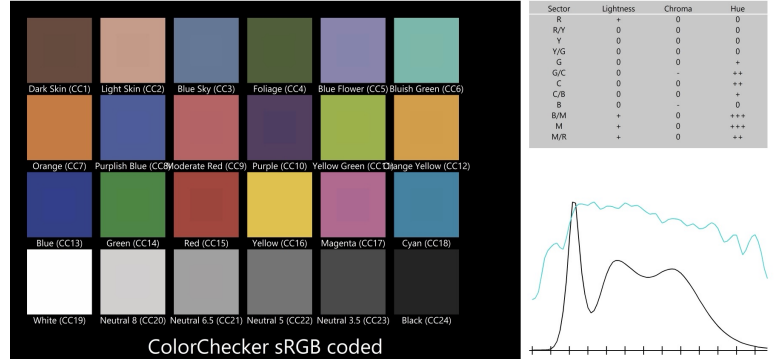

CQS - Echelle de la Qualité de Couleur NIST

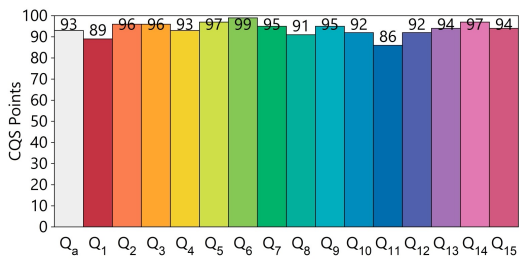

Rapport du rendu des couleurs ANSI/IES TM-30-18

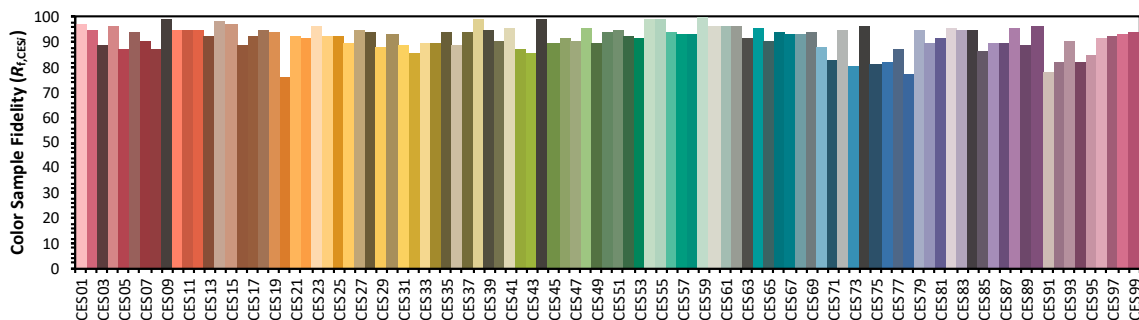
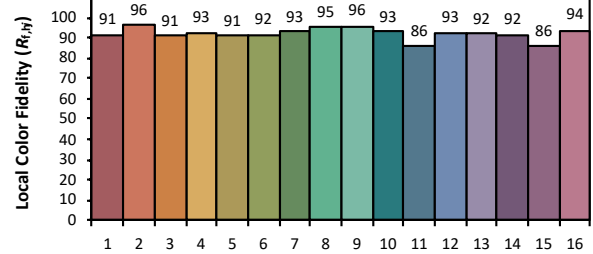
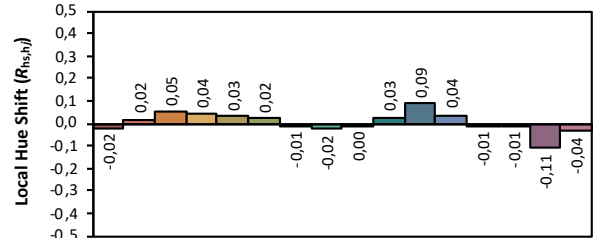
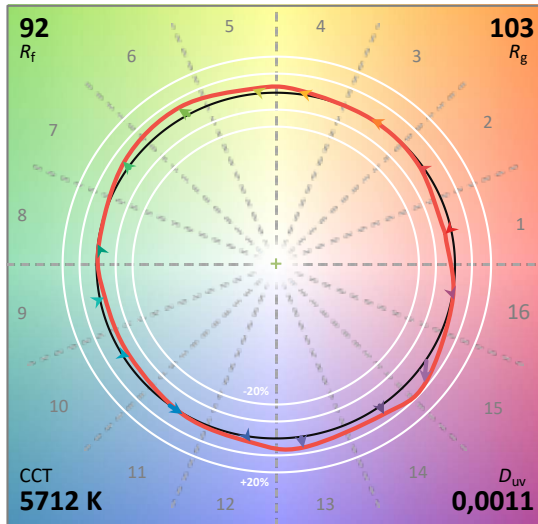
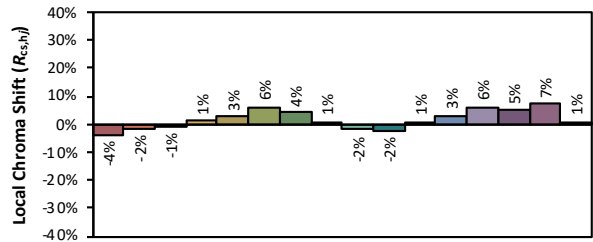
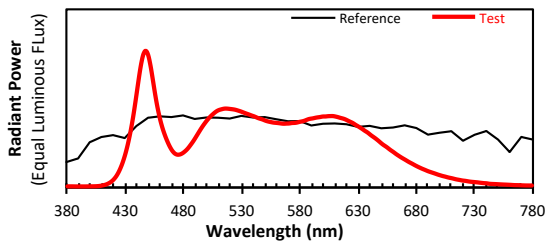

Les couleurs sont données à titre indicatif uniquement. Rapport généré avec IES TM-30-18 Calculator Version 2.00