

# ZEP2 - 661SX2 CW

660SX - LED 300 W



- **Type:** Projecteur de découpe
- **Source:** LED 300 W
- **Optique:** zoom 11° à 26°
- **Température de couleur:** Blanc froid

Projecteur de découpe

## Une nouvelle génération de LED plus performante pour la gamme ZEP2

Doté d'une nouvelle source LED offrant un rendement supérieur, la découpe ZEP 660 SX2 est la solution idéale pour ceux qui souhaitent se convertir à la LED ou tout simplement compléter leur gamme de projecteurs 1kw et 2kw halogène déjà installés. Cette découpe est conçue pour produire une qualité et luminosité supérieures, tout en assurant une faible consommation d'énergie. Grâce à sa perfection ergonomique, son excellence optique et sa robustesse mécanique, ZEP2 offre un faisceau parfaitement homogène, un excellent indice de rendu des couleurs et convient à toutes les applications et à tous les types de lieux.

### Fonctions

- **Cassette double-glissière multifonction :** utilisation simultanée de gobos et iris. Net couteaux et net gobo simultanés
- **Fenêtre :** jusqu'à 8 couteaux simultanément. Se retirent pour une maintenance facile et se rentrent dans la fenêtre pour un transport sécurisé
- **Système de blocage des couteaux:** maintien des couteaux en position en toutes circonstances (blocage efficace jusqu'à 4 couteaux)
- **Porte-gobo universel :** gobos taille 'A', métal ou verre
- **Rotation de l'ensemble zoom / fenêtre / porte-accessoires sur 90° :** rotation de l'image projetée possible quelle que soit la position – pas de déplacement de lyre requis
- **Porte-filtre intérieur :** pour une utilisation longue durée de verres dépolis, colorés ou dichroïques
- **Configuration à distance :** tous les paramètres peuvent être configurés via le protocole RDM
- **Temps de réponse ajustable :** gradation rapide ou lente afin de simuler l'inertie d'un filament halogène
- **DMX :** gradation 8 ou 16 bits et fonction stroboscope
- **Paramétrage local :** via afficheur (adresse et mode DMX, courbes de gradation, temps de réponse) avec auto-extinction de l'affichage
- **Contrôle:** local, DMX, DMX sans fil (option)
- **Réglage facile du zoom :** échelle graduée sur le côté du projecteur pour un réglage facile et rapide
- **Index de site :** repère d'inclinaison sur la fourche pour un repositionnement rapide

### Optique

- **Longue durée de vie :** pas de changement de lampe, maintenance réduite
- **Système optique SX :** optique à double-condenseur pour une définition exceptionnelle
- **Système optique double-condenseur traité:** transmission maximale du flux lumineux
- **Zoom optique variable :** projection parfaite quel que soit l'angle. Contrôle indépendant de la taille de l'image et de la netteté. Commandes du zoom de chaque côté
- **Gradation électronique de la source de 0 à 100% :** variation d'intensité lumineuse sans paliers visibles même à faible niveau
- **Température de couleur constante :** stable pendant la gradation

### Construction

- **Fabrication française:** contrôle total de tous les aspects de la production
- **Alimentation :** électronique flicker-free intégrée pour une installation plug and play facilitée
- **Connecteurs d'alimentation :** entrée/sortie compatible powerCON® TRUE1 pour chaînage des appareils
- **Ventilateur silencieux :** idéal pour les studios TV et les opéras
- **Gestion électronique de la régulation thermique :** garantit une performance maximale sans risque de surchauffe
- **Corps du projecteur :** tôle d'acier et peinture époxy assurent résistance et légèreté
- **Boutons et poignées imperdables :** garantie de sécurité supplémentaire pour la manipulation en hauteur ou pendant le transport
- **Pièces détachées et accessoires :** compatibles avec toute la gamme des découpes (halogène, décharge ou LED), ce qui réduit les coûts de fonctionnement
- **Accès facile à toutes les pièces :** nettoyage et maintenance faciles

Photo: 664SX

DSFR311\_661SX2\_CW - 08/11/2024

Robert Juliat se réserve le droit de modifier sans préavis le contenu de ce document ou les caractéristiques de ses produits dans un souci permanent d'amélioration.  
Robert Juliat S.A.S., 32 rue de Beaumont, 60530 Fresnoy-en-Thelle - France  
Téléphone : +33 (0)3 44 26 51 89 - info@robertjuliat.fr - www.robertjuliat.fr



ROBERT JULIAT

- **Type source:** LED
- **Puissance:** 247W

Specifications LED	Puissance*	Flux*	Température de couleur*	Durée*	IRC* (min)
SUHD60 V3 CW (RJ / Osram)	247 W	25 725 lm	5700K	100 000 h	92

Durée selon standard L70B50 - (\*) données fabricants

## Optique

### Caractéristiques

- **Type:** Zoom
- **Angle:** 11° à 26° (Angle de champ)
- **Longueur focale:** 173 - 415 mm

### Filtre

- **Forme:** Carré
- **Taille standard:** 180x180 mm (7.1x7.1 in)
- **Taille optionnelle:** 185x185 mm (7.3x7.3 in)

### Gobo

- **Taille:** A
- **Matière:** Métal Verre

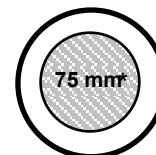

100 mm

\*Taille maximale de l'image

## Photométrie

optique: 11°-26° / Standard

### • Optique @ 11°

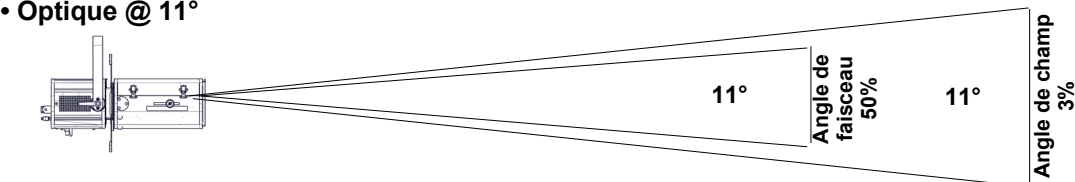

**Intensité**  
213 400 cd

**Flux total**  
5 370 lm

**Rendement**  
19 lm/W

<b>Distance</b>	5 m	10 m	15 m	20 m	25 m	30 m
<b>Diamètre</b>	1 m	1,9 m	2,9 m	3,9 m	4,8 m	5,8 m
<b>Eclairement</b>	8 600 lux	2 150 lux	950 lux	540 lux	350 lux	240 lux
<b>Distance</b>	15 ft	35 ft	50 ft	65 ft	80 ft	100 ft
<b>Diamètre</b>	2,9 ft	6,7 ft	9,6 ft	12,5 ft	15,4 ft	19,3 ft
<b>Eclairement</b>	950 fc	180 fc	90 fc	55 fc	34 fc	22 fc

### • Optique @ 26°

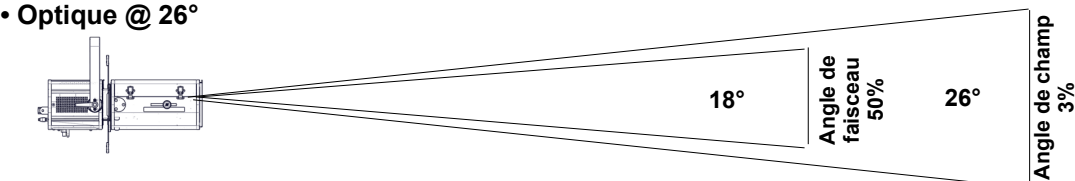

**Intensité**  
104 500 cd

**Flux total**  
8 840 lm

**Rendement**  
31 lm/W

<b>Distance</b>	5 m	10 m	15 m	20 m	25 m	30 m
<b>Diamètre</b>	2,3 m	4,6 m	6,9 m	9,2 m	11,5 m	13,9 m
<b>Eclairement</b>	4 200 lux	1 050 lux	470 lux	270 lux	170 lux	120 lux
<b>Distance</b>	15 ft	35 ft	50 ft	65 ft	80 ft	100 ft
<b>Diamètre</b>	6,9 ft	16,2 ft	23,1 ft	30 ft	36,9 ft	46,2 ft
<b>Eclairement</b>	470 fc	90 fc	42 fc	25 fc	17 fc	11 fc

## Contrôle à distance

- **Protocole:** USITT DMX512-A  
RDM

- **Connecteur d'entrée:** 5 pins XLR male
- **Connecteur de sortie:** 5 pins XLR female

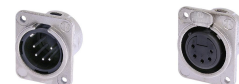

### • Charte DMX:

#### Mode 1 (1 circuits)

Obturbateur

#### Mode 2 (4 circuits)

Obturbateur

Obturbateur fin

-

Stroboscope

#### Mode 3 (5 circuits)

Obturbateur

Obturbateur fin

-

Stroboscope

Master obturbateur

## Dimensions et poids

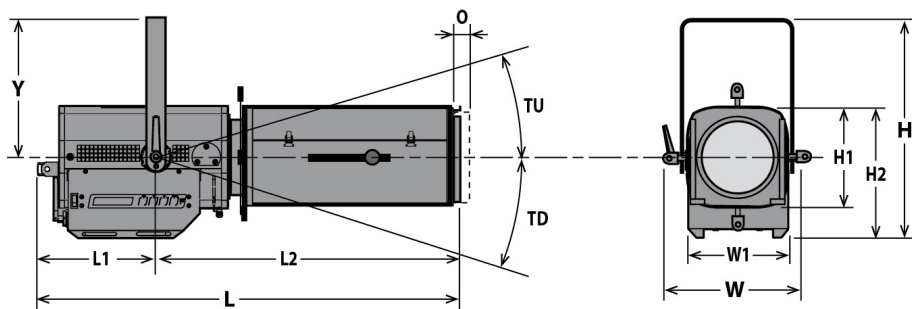

**Poids:** 18 kg (39,6 lbs)

Hauteur	Longueur	Largeur	Fourche	Tilt	Option
H= 447 mm (17,6 in)	L= 902 mm (35,5 in)	W= 330 mm (13 in)	Y= 280 mm (11 in)	TU= 60°	O= 25 mm (1 in)
H1= 208 mm (8,2 in)	L1= 241 mm (9,5 in)	W1= 208 mm (8,2 in)		TD= 90°	
H2= 268 mm (10,6 in)	L2= 661 mm (26 in)				

## Emballage

• **Poids :** 20,4 kg (44,9 lbs)

• **Volume :** 0,16 m<sup>3</sup> (5,65 ft<sup>3</sup>)

## Installation

• **Distance minimale entre l'appareil et une surface illuminée:** 0,7 m (2,3 ft)

• **Position d'utilisation:**

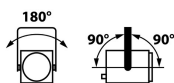

## Construction

- **Matière:** Tôle d'acier - Aluminium
- **Couleur:** Noir
- **Refroidissement:** Ventilateur silencieux asservi
- **Température ambiante maximale (Ta):** 40°C (104°F)
- **Température maximale du produit (Tc) :** 70°C (158°F)
- **Energie totale dissipée:** 976 BTU/h
- **Indice de protection:** IP20

## Compatibilité électrique

- 220/230 V - 50 Hz
- 220/230 V - 60 Hz
- 245 V - 50 Hz
- 100 V - 50 Hz
- 110/120 V - 60 Hz
- 100 V - 60 Hz
- 208 V - 60 Hz
- Sélection: détection automatique

## Garantie

- **Produit: 3 ans - Source: 5 ans**  
*Voir Conditions Générales de Vente*

## Acoustique

- **Niveau sonore: < 24,9 dB(A)**

## Approbations



## Raccordement secteur



- **Type:** cordon détachable avec connecteur compatible powerCON® TRUE1 (inclus)
- **Câble:** H07RNF 3G1.5
- **Longueur:** 3 m (9,8 ft)
- **Connecteur d'alimentation:** CEE 7/7 (2P+T NF/Schuko)

## Consommation électrique

Tension	Fréquence	Courant	Puissance	Facteur de puissance
230 V	50 Hz	1,3 A	286 W	0,97
120 V	60 Hz	2,5 A	291 W	0,99
100 V	60 Hz	3 A	295 W	0,99



## Alimentation

- **Alimentation:** Intégrée - électronique – sans scintillement (flicker free) avec PFC
- **Contrôle:** Local / DMX
- **Protection:** Principal: Disjoncteur 1P1D 4A - UL /
- **Chainage:** compatible powerCON® TRUE1 - Maximum 10 unités (230V) / 5 unités (120V)













## Modèle



<b>661SX2 CW</b>	Projecteur de découpe LED 300 W - 661SX2 CW ZEP2 - Blanc froid - 11/26°
------------------	---

## Options

<b>CAV600</b>	Cassette avant à double-glissière pour accessoires 180x180mm	
<b>CAV600E</b>	Cassette avant à double-glissière pour accessoires 185x185mm	
<b>PCP1716A</b>	Connecteur d'alimentation IEC60309 6h 16A 2P+T bleu (P17)	

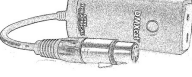
## Accessoires

<b>D8</b>	Couteau pour série SX <b>4 inclus</b>	
<b>PF500M2</b>	Porte-filtre métal 180x180mm <b>1 inclus</b>	
<b>SGUX</b>	Porte-gobo universel (métal, verre, dépoli) taille "A" <b>1 inclus</b>	
<b>IWSX755</b>	Iris avec support (fermeture partielle) - Poids: 0,26 Kg	
<b>D8</b>	Couteau pour série SX	
<b>PF600M2</b>	Porte-filtre métal 185x185mm	
<b>G500</b>	Grille 180x180mm	
<b>CAV600A</b>	Cassette avant à double-glissière pour accessoires 180x180mm - Poids: 0,43 Kg	
<b>CAV600AE</b>	Cassette avant à double-glissière pour accessoires 185x185mm - Poids: 0,45 Kg	
<b>VD120</b>	Verre dépoli 120x120mm	
<b>FCD600</b>	Fourche coudée	
<b>TH600</b>	"Top hat" - nez anti-halo simplifié 180x180mm (sans câble de sécurité) - ø150mm / longueur: 150mm	
<b>DMXcat</b>	Testeur multifonctions DMX/RDM Bluetooth - City Theatrical DMXcat®	

<b>876</b>	Crochet acier 40x10 à vis M10 L=28mm pour tube Ø35 à 50mm - CMU: 50Kg - Poids: 1,25 Kg	
<b>880</b>	Crochet acier 40x10 à vis M10 L=28mm pour tube Ø50 à 63mm - CMU: 50Kg - Poids: 1,36 Kg	
<b>CS2</b>	Câble de sécurité Ø3mm L= 600mm - CMU: 75 Kg	

CCT	DeltaUV	IRC Ra	IRC R9	CQS Qa	TM30-18 Rf	TM30-18 Rg	TLCI
6 230K	-0,0007	91	76	89	89	103	93

IRC - Indice de Rendu des Couleurs CIE

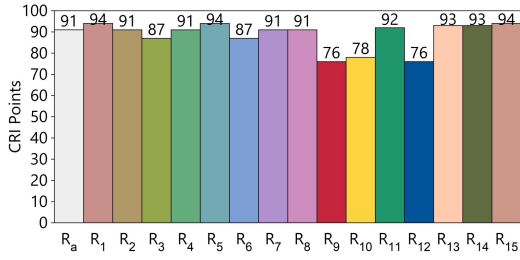

TLCI - Indice d'uniformité d'éclairage de la télévision

Test : CCT = D6228 (-0.7)  
 TLCI-2012 : 93 (D6228)

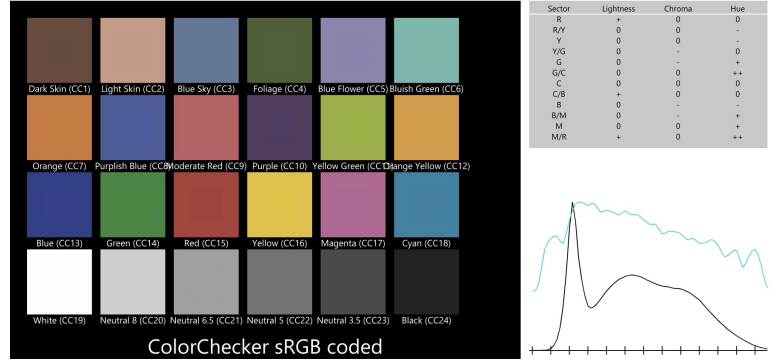

CQS - Echelle de la Qualité de Couleur NIST

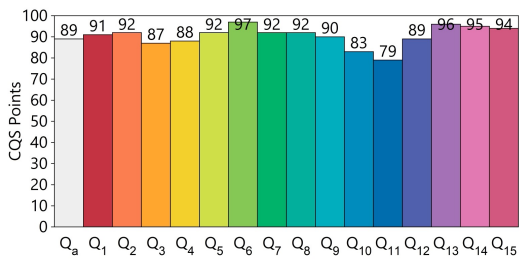

Rapport du rendu des couleurs ANSI/IES TM-30-18

