

BUXIE - 1124D

ULTRA COMPACTE - 575 W MSD



- **Type:** Projecteur de poursuite
- **Source:** 575 W MSD
- **Alimentation:** électronique - réamorçage à chaud
- **Optique:** zoom 10,5° à 22,5°

Projecteur de poursuite

Une petite poursuite avec un punch surprenant

Dotée d'une lampe MSD 575W HR de 2000 h, Buxie est immédiatement réamorçable en cas de perte subite d'alimentation. Elle est également fournie avec une alimentation électronique silencieuse fixée à la lyre. En outre, grâce à sa petite taille, elle se sentira à son aise aussi bien dans les petites salles, sans local poursuite dédié, qu'en 'poursuite de pont'.

Fonctions

- **Iris à fermeture totale :** amovible pour un remplacement rapide et facile
- **Porte-gobo universel :** gobos taille 'A', métal ou verre
- **Obturateur mécanique :** gradation fine de la lumière tout en gardant une température de couleur constante et une répartition inégale
- **Porte-filtre intérieur :** pour une utilisation longue durée de verres dépolis, colorés ou dichroïques
- **Changeur 6 couleurs de type 'à tirettes' pour une utilisation simultanée de plusieurs filtres**
- **Réglage facile du zoom :** échelle graduée sur le côté du projecteur pour un réglage facile et rapide

Optique

- **Système optique SX :** optique à double-condenseur pour une définition exceptionnelle
- **Zoom optique variable :** projection parfaite quel que soit l'angle. Contrôle indépendant de la taille de l'image et de la netteté

Construction

- **Fabrication française:** contrôle total de tous les aspects de la production
- **Corps du projecteur :** tôle d'acier et peinture époxy assurent résistance et légèreté
- **Pièces mobiles :** manipulation sans à-coups, même quand elles sont chaudes
- **Boutons et poignées imperdables :** garantie de sécurité supplémentaire pour la manipulation en hauteur ou pendant le transport
- **Accès facile à toutes les pièces :** nettoyage, changement de lampe et maintenance faciles
- **Composants sur supports amovibles :** réflecteur, lentilles, ventilateurs, etc... sur supports amovibles pour un gain de temps au nettoyage et une maintenance facile

Photo: 1124D

DSFR097_1124D - 23/03/2022

Robert Juliat se réserve le droit de modifier sans préavis le contenu de ce document ou les caractéristiques de ses produits dans un souci permanent d'amélioration.

Robert Juliat S.A.S., 32 rue de Beaumont, 60530 Fresnoy-en-Thelle - France
Téléphone : +33 (0)3 44 26 51 89 - fax : +33 (0)3 44 26 90 79 - info@robertjuliat.fr
www.robertjuliat.fr



ROBERT JULIAT

Source



- **Type source:** Décharge
- **Puissance:** 575 W
- **Douille:** G22
- **Reamorçage à chaud:** oui

Lampes admissibles	Puissance*	Flux*	Température de couleur*	Durée*	IRC* (min)
MSD 575W HR (Philips)	575 W	46 000 lm	6000K	2 000 h	75

(*) données fabricants

Optique

Caractéristiques

- **Type:** Zoom
- **Angle du faisceau:** 10,5° à 22,5°
- **Longueur focale:** 189 - 408 mm

Filtre

- **Forme:** Rond
- **Taille standard:** 165 mm (6.5 in)

Gobo

- **Taille:** A
- **Matière:** Métal
Verre

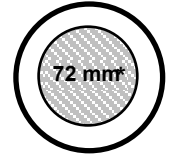

100 mm

*Taille maximale de l'image

Photométrie

avec source MSD 575W HR (Philips)

• Optique @ 10,5°

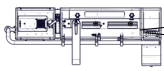

10,5°

Angle de champ
3%

Intensité
338 000 cd

Distance	10 m	15 m	20 m	25 m	30 m	35 m
Diamètre	1,8 m	2,8 m	3,7 m	4,6 m	5,5 m	6,4 m
Eclairement	3 400 lux	1 550 lux	850 lux	550 lux	380 lux	280 lux
Distance	35 ft	50 ft	65 ft	80 ft	100 ft	115 ft
Diamètre	6,4 ft	9,2 ft	11,9 ft	14,7 ft	18,4 ft	21,1 ft
Eclairement	280 fc	140 fc	85 fc	55 fc	34 fc	26 fc

• Optique @ 22,5°

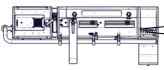

22,5°

Angle de champ
3%

Intensité
113 000 cd

Distance	10 m	15 m	20 m	25 m	30 m	35 m
Diamètre	4 m	6 m	8 m	9,9 m	11,9 m	13,9 m
Eclairement	1 150 lux	510 lux	290 lux	190 lux	130 lux	95 lux
Distance	35 ft	50 ft	65 ft	80 ft	100 ft	115 ft
Diamètre	13,9 ft	19,9 ft	25,9 ft	31,8 ft	39,8 ft	45,7 ft
Eclairement	95 fc	46 fc	27 fc	18 fc	12 fc	9 fc

Dimensions et poids

Projecteur

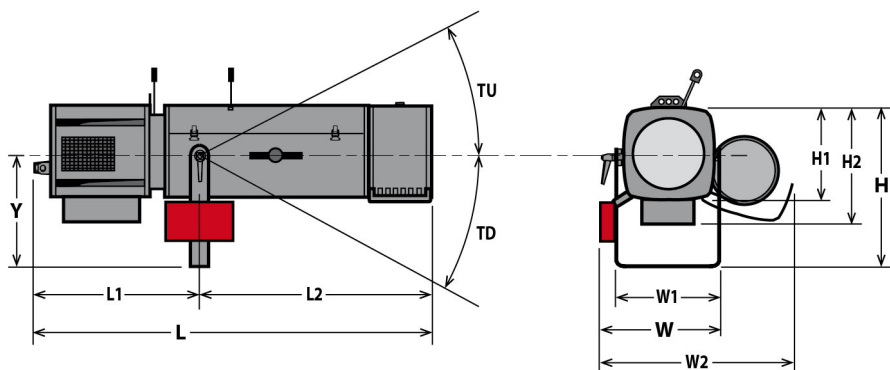

Poids: 16 kg (35,2 lbs)
avec alimentation

Hauteur	Longueur	Largeur	Fourche	Tilt
H= 390 mm (15,4 in)	L= 920 mm (36,2 in)	W= 330 mm (13 in)	Y= 283 mm (11,1 in)	TU= 45°
H1= 208 mm (8,2 in)	L1= 350 mm (13,8 in)	W1= 208 mm (8,2 in)		TD= 45°
H2= 265 mm (10,4 in)	L2= 570 mm (22,4 in)	W2= 490 mm (19,3 in)		

Emballage

- **Poids :** 22 kg (48,4 lbs)
- **Volume :** 0,16 m³ (5,65 ft³)

Alimentation

- Largeur:** W= 71 mm (2,8 in)
- Hauteur:** H= 162 mm (6,4 in)
- Longueur:** L= 245 mm (9,6 in)
- Poids:** 2,8 Kg (6,2 lbs)

Installation

- **Distance minimale entre l'appareil et une surface illuminée:** 2,5 m (8,2 ft)
- **Position d'utilisation:**

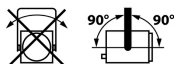

Construction

- **Matière:** Tôle d'acier - Aluminium
- **Couleur:** Noir
- **Refroidissement:** Ventilateur silencieux
- **Température ambiante maximale (Ta):** 40°C (104°F)
- **Température maximale du produit (Tc) :** 260°C (500°F)
- **Energie totale dissipée:** 2 458 BTU/h
- **Indice de protection:** IP20

Garantie

- **Produit: 2 ans**
Voir Conditions Générales de Vente

Approbations



- **Matière alimentation:** Tôle d'acier - Aluminium
- **Couleur alimentation:** Noir
- **Refroidissement alimentation:** Ventilateurs
- **Ta alimentation:** 40°C (104°F)
- **Tc alimentation:** 65°C (149°F)

Compatibilité électrique

- 220/230 V - 50 Hz
- 245 V - 50 Hz
- 110/120 V - 60 Hz
- 208 V - 60 Hz
- 220/230 V - 60 Hz
- 100 V - 50 Hz
- 100 V - 60 Hz
- Sélection: détection automatique

Raccordement secteur



- **Type:** cordon attenant
- **Câble:** H07RNF 3G1.5
- **Longueur:** 3 m (9,8 ft)
- **Connecteur d'alimentation:** CEE 7/7 (2P+T NF/Schuko)

Consommation électrique

Tension	Fréquence	Courant	Puissance	Facteur de puissance
230 V	50 Hz		720 W	
120 V	60 Hz		720 W	
90 V	50 Hz		720 W	

Alimentation

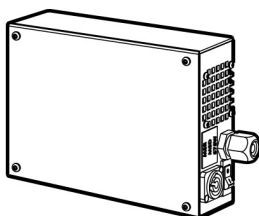



- **Alimentation:** Sur lyre - électronique - sans scintillement (flicker free) avec PFC
- **Cordon montée de lampe:** Cordon attenant sur projecteur - longueur: 1,5 m (4,9 ft)
Type: 3G1,5 H07RNF avec connecteur Neutrik PowerCon® (ref. NAC3FCB)
- **Distance max. entre projecteur et alimentation:** 25 m (82 ft)
- **Contrôle:** Local
- **Protection:** Principal: Fusible 5x20 T 10A /















Modèle







1124D	Projecteur de poursuite 575 W MSD - 1124D Buxie - 10,5/22,5° - alimentation électronique
--------------	--

Options

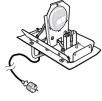
PCP1716A	Connecteur d'alimentation IEC60309 6h 16A 2P+T bleu (P17)	
FC1124	Flight-case pour gamme Ultra Compacte projecteur / pied GT - Dim: 1210x600x560mm - Poids: 35 Kg	

Accessoires

IS750	Iris à fermeture totale avec support - Poids: 0,35 Kg 2 inclus	
PF1114	Porte-filtre métal Ø165 mm 6 inclus	
SGUX	Porte-gobo universel (métal, verre, dépoli) taille "A" 1 inclus	
M165TP	Changeur 6 couleurs "à tirettes" - Poids: 2,09 Kg 1 inclus	
MSD 575W HR	Lampe MSD 575W HR - Philips G22 575 W 2000 h 6000 K	
GT1000	Trépied - CMU= 40 Kg - hauteur max: 1550mm - Poids: 9,27 Kg	
GT800	Trépied - CMU= 40 Kg - hauteur max: 1550 mm - Poids: 7,98 Kg	
T1000	Tête rotative pour poursuite avec support spigot - Poids: 1,82 Kg	
T4000	Support poursuite pour structure Ø50mm (suspension ou appui) - CMU= 100 Kg - Poids: 4,88 Kg	
CAV600A	Cassette avant à double-glissière pour accessoires 180x180mm - Poids: 0,43 Kg	
T/1650DSXCW	Trappe LED SULLY 115W avec potentiomètre et afficheur - Blanc froid - câble alimentation 3 mètres avec connecteur CEE 7/7 (2P+T NF/SCHUKO) - Poids: 2,33 Kg	
T/1650DSXWW	Trappe LED SULLY 115W avec potentiomètre et afficheur - Blanc chaud - câble alimentation 3 mètres avec connecteur CEE 7/7 (2P+T NF/SCHUKO) - Poids: 2,33 Kg	
T/1650SXCW	Trappe LED SULLY 115W avec potentiomètre - Blanc froid - câble alimentation 3 mètres avec connecteur CEE 7/7 (2P+T NF/SCHUKO) - Poids: 2,27 Kg	
T/1650SXWW	Trappe LED SULLY 115W avec potentiomètre - Blanc chaud - câble alimentation 3 mètres avec connecteur CEE 7/7 (2P+T NF/SCHUKO) - Poids: 2,27 Kg	

T/600SX	Trappe pour lampes halogène 1000/1200W GX9.5 - câble alimentation 3 mètres avec connecteur CEE 7/7 (2P+T NF/SCHUKO) - Poids: 1,36 Kg	
T/600VSX	Trappe pour lampes halogène 1000/1200W G22 avec ventilateur - câble alimentation 3 mètres avec connecteur CEE 7/7 (2P+T NF/SCHUKO) - Poids: 2,03 Kg	
VD120	Verre dépoli 120x120mm	
Kit TELRAD	Viseur de poursuite Telrad avec extension et kit d'adaptation universel - Poids: 1,23 Kg	
SDUP	Pupitre porte document pour poursuite avec kit d'adaptation universel	
FC1124/S	Flight-case pour gamme Ultra Compacte projecteur / pied GT - Poids: 35 Kg	
W/GT800	Jeu de 3 roulettes pour pied GT800 et GT1000 - Poids: 2,33 Kg	