

# 710SX2

700SX2 - 2000/2500 W HALOGÈNE



- **Type:** Projecteur de découpe
- **Source:** 2000/2500 W Halogène
- **Optique:** zoom 10° à 25°

## La découpe idéale pour les applications à longue portée

Combinant puissance et faisceau parfaitement homogène sans point chaud, cette version à longue portée est autant à son aise dans les théâtres de toutes tailles que dans les studios TV, en particulier pour les talk shows et les journaux télévisés. Sa douille G22 assure fiabilité, longévité de la lampe, et l'utilisation des lampes 2000 W ou 2500 W et fait de la 710 SX2 la plus puissante du marché.

### Fonctions

- **Cassette double-glissière multifonction :** utilisation simultanée de gobos et iris. Net couteaux et net gobo simultanés
- **Fenêtre :** jusqu'à 8 couteaux simultanément. Se retirent pour une maintenance facile et se rentrent dans la fenêtre pour un transport sécurisé
- **Système de blocage des couteaux:** maintien des couteaux en position en toutes circonstances (blocage efficace jusqu'à 4 couteaux)
- **Porte-gobo universel :** gobos taille 'A', métal ou verre
- **Système de blocage de la fenêtre :** blocage facile grâce à la poignée située sur la lanterne
- **Rotation de la fenêtre sur 90° :** rotation de l'image projetée possible quelle que soit la position – la lampe reste toujours verticale, pas de déplacement de lyre requis
- **Porte-filtre intérieur :** pour une utilisation longue durée de verres dépolis, colorés ou dichroïques
- **Réglage facile du zoom :** échelle graduée sur le côté du projecteur pour un réglage facile et rapide
- **Index de site :** repère d'inclinaison sur la fourche pour un repositionnement rapide

### Optique

- **Train optique calibré en usine :** aucun ajustement de lampe nécessaire, même après un changement
- **Système optique SX :** optique à double-condenseur pour une définition exceptionnelle
- **Zoom optique variable :** projection parfaite quel que soit l'angle. Contrôle indépendant de la taille de l'image et de la netteté. Commandes du zoom de chaque côté

### Construction

- **Fabrication française:** contrôle total de tous les aspects de la production
- **Douille G22 à verrouillage exclusif Robert Juliat :** maintient la lampe en place afin d'éviter un arcage de la lampe quelque soit la position du projecteur
- **Ventilateur silencieux :** idéal pour les studios TV et les opéras
- **Corps du projecteur :** tôle d'acier et peinture époxy assurent résistance et légèreté
- **Pièces mobiles :** manipulation sans à-coups, même quand elles sont chaudes
- **Boutons et poignées imperdables :** garantie de sécurité supplémentaire pour la manipulation en hauteur ou pendant le transport
- **Accès facile à toutes les pièces :** nettoyage, changement de lampe et maintenance faciles
- **Composants sur supports amovibles :** réflecteur, lentilles, ventilateurs, etc... sur supports amovibles pour un gain de temps au nettoyage et une maintenance facile
- **Pièces détachées et accessoires :** compatibles avec toute la gamme des découpes (halogène, décharge ou LED), ce qui réduit les coûts de fonctionnement

Photo: 710SX2

DSFR065\_710SX2 - 02/10/2023

Robert Juliat se réserve le droit de modifier sans préavis le contenu de ce document ou les caractéristiques de ses produits dans un souci permanent d'amélioration.  
Robert Juliat S.A.S., 32 rue de Beaumont, 60530 Fresnoy-en-Thelle - France  
Téléphone : +33 (0)3 44 26 51 89 - info@robertjuliat.fr - www.robertjuliat.fr

## Source



- **Type source:** Halogène
- **Douille:** G22

Lampes admissibles	Puissance*	Flux*	Température de couleur*	Durée*
LIF: CP92	2 000 W	52 000 lm	3200K	400 h
LIF: CP91	2 500 W	65 000 lm	3200K	400 h

(\*) données fabricants

## Optique

### Caractéristiques

- **Type:** Zoom
- **Angle:** 10° à 25° (Angle de champ)
- **Longueur focale:** 180 - 457 mm

### Filtre

- **Forme:** Carré
- **Taille standard:** 215x215 mm (8.5x8.5 in)

### Gobo

- **Taille:** A
- **Matière:** Métal  
Verre

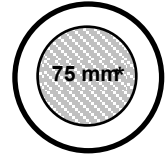

100 mm

\*Taille maximale de l'image

## Photométrie

optique: 10°-25° / Standard / LIF: CP91 2500W

### • Optique @ 10°

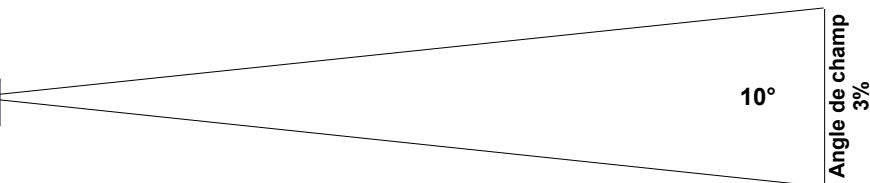
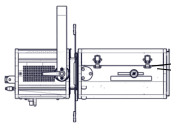

**Intensité**  
788 000 cd

<b>Distance</b>	10 m	20 m	30 m	40 m	50 m	60 m
<b>Diamètre</b>	1,7 m	3,5 m	5,2 m	7 m	8,7 m	10,5 m
<b>Eclairement</b>	7 900 lux	2 000 lux	880 lux	500 lux	320 lux	220 lux
<b>Distance</b>	35 ft	65 ft	100 ft	130 ft	165 ft	195 ft
<b>Diamètre</b>	6,1 ft	11,4 ft	17,5 ft	22,7 ft	28,9 ft	34,1 ft
<b>Eclairement</b>	650 fc	190 fc	80 fc	47 fc	29 fc	21 fc

### • Optique @ 25°

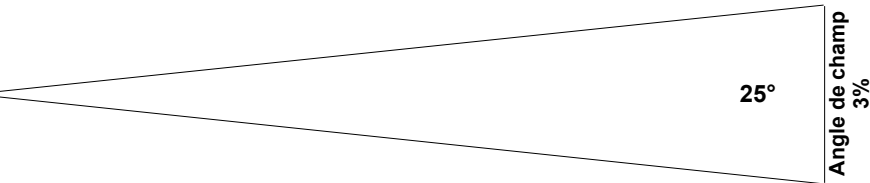
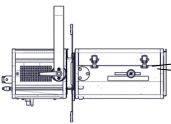

**Intensité**  
147 000 cd

<b>Distance</b>	10 m	20 m	30 m	40 m	50 m	60 m
<b>Diamètre</b>	4,4 m	8,9 m	13,3 m	17,7 m	22,2 m	26,6 m
<b>Eclairement</b>	1 500 lux	370 lux	170 lux	95 lux	60 lux	41 lux
<b>Distance</b>	35 ft	65 ft	100 ft	130 ft	165 ft	195 ft
<b>Diamètre</b>	15,5 ft	28,8 ft	44,3 ft	57,6 ft	73,2 ft	86,5 ft
<b>Eclairement</b>	130 fc	35 fc	15 fc	9 fc	6 fc	4 fc

## Dimensions et poids

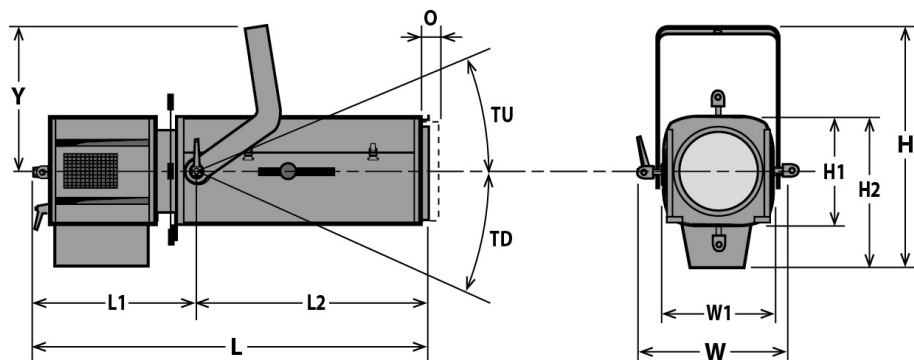

**Poids:** 23 kg (50,6 lbs)

Hauteur	Longueur	Largeur	Fourche	Tilt	Option
H= 525 mm (20,7 in)	L= 925 mm (36,4 in)	W= 380 mm (15 in)	Y= 325 mm (12,8 in)	TU= TBD°	O= 25 mm (1 in)
H1= 250 mm (9,8 in)	L1= 410 mm (16,1 in)	W1= 250 mm (9,8 in)		TD= TBD°	
H2= 330 mm (13 in)	L2= 515 mm (20,3 in)				

## Emballage

- **Poids :** 27 kg (59,4 lbs)
- **Volume :** 0,16 m<sup>3</sup> (5,65 ft<sup>3</sup>)

## Installation

- **Distance minimale entre l'appareil et une surface illuminée:** 2,8 m (9,2 ft)
- **Position d'utilisation:**



## Construction

- **Matière:** Tôle d'acier - Aluminium
- **Couleur:** Noir
- **Refroidissement:** Ventilateur silencieux
- **Température ambiante maximale (Ta):** 40°C (104°F)
- **Température maximale du produit (Tc) :** 270°C (518°F)
- **Energie totale dissipée:** 6 826 BTU/h
- **Indice de protection:** IP20

## Compatibilité électrique

- 230/240 V - 50 Hz
- 115/120 V - 60 Hz

## Garantie

- **Produit: 2 ans**  
Voir Conditions Générales de Vente

## Approbations



## Raccordement secteur



- **Type:** cordon attenant
- **Câble:** H07RNF 3G1.5
- **Longueur:** 3 m (9,8 ft)
- **Connecteur d'alimentation:**  
CEE 7/7 (2P+T NF/Schuko)

## Consommation électrique



Tension	Fréquence	Courant	Puissance
230 V	50 Hz	9 A	2000 W
230 V	50 Hz	11 A	2500 W

## Alimentation













## Modèle

<b>710SX2</b>	Projecteur de découpe 2000/2500 W Halogène - douille G22 - 710SX2 - 10/25°
---------------	--

## Options

<b>CAV700</b>	Cassette avant à double-glissière pour accessoires 215x215mm	
<b>CAV700J</b>	Cassette avant à double-glissière pour accessoires 245x245mm	
<b>PCP1716A</b>	Connecteur d'alimentation IEC60309 6h 16A 2P+T bleu (P17)	

## Accessoires

<b>D8</b>	Couteau pour série SX <b>4 inclus</b>	
<b>PF1000M2</b>	Porte-filtre métal 215x215mm <b>1 inclus</b>	
<b>SGUX</b>	Porte-gobo universel (métal, verre, dépoli) taille "A" <b>1 inclus</b>	
<b>CP91</b>	Lampe CP91 - G22 2500W 230V 400h 3200K	
<b>CP92</b>	Lampe CP92 - G22 2000W 230V 400h 3200K	
<b>IWSX755</b>	Iris avec support (fermeture partielle) - Poids: 0,26 Kg	
<b>G1000</b>	Grille 215x215mm	
<b>CAV700A</b>	Cassette avant à double-glissière pour accessoires 215x215mm - Poids: 0,52 Kg	
<b>CAV700AJ</b>	Cassette avant à double-glissière pour accessoires 245x245mm - Poids: 0,95 Kg	
<b>RV934</b>	Rallonge de cassette avant pour accessoires 215x215mm avec ventilation - Poids: 2 Kg	
<b>VD120</b>	Verre dépoli 120x120mm	
<b>FD700</b>	Fourche droite - Poids: 1,5 Kg	
<b>876</b>	Crochet acier 40x10 à vis M10 L=28mm pour tube Ø35 à 50mm - CMU: 50Kg - Poids: 1,25 Kg	

**880**

Crochet acier 40x10 à vis M10 L=28mm pour tube Ø50 à 63mm -  
CMU: 50Kg - Poids: 1,36 Kg



**CS2**

Câble de sécurité Ø3mm L= 600mm - CMU: 75 Kg

