



- **Type:** Projecteur de découpe
- **Source:** 1000/1200 W Halogène
- **Optique:** zoom 11° à 26°
- **Position 1200 W - Lentille Duran**

La découpe théâtre 1/1.2K classique

La 611 SX est une découpe polyvalente de longue portée.

Son ergonomie unique et sa qualité optique exceptionnelle la rendent indispensable dans les opéras, les théâtres et les studios TV, que ce soit pour le grill, sur le latéral, ou à la face.

Les compartiments lampe de la 600 SX peuvent être intervertis avec ceux de la gamme Quincy pour donner le choix entre les options halogène et décharge.

Fonctions

- **Cassette double-glissière multifonction :** utilisation simultanée de gobos et iris. Net couteaux et net gobo simultanés
- **Fenêtre :** jusqu'à 8 couteaux simultanément. Se retirent pour une maintenance facile et se rentrent dans la fenêtre pour un transport sécurisé
- **Système de blocage des couteaux:** maintien des couteaux en position en toutes circonstances (blocage efficace jusqu'à 4 couteaux)
- **Porte-gobo universel :** gobos taille 'A', métal ou verre
- **Système de blocage du zoom :** blocage du zoom facile grâce à la poignée située sur la lanterne
- **Rotation de l'ensemble zoom / fenêtre / porte-accessoires sur 90° :** rotation de l'image projetée possible quelle que soit la position – la lampe reste toujours verticale, pas de déplacement de lyre requis
- **Porte-filtre intérieur :** pour une utilisation longue durée de verres dépolis, colorés ou dichroïques
- **Réglage facile du zoom :** échelle graduée sur le côté du projecteur pour un réglage facile et rapide
- **Index de site :** repère d'inclinaison sur la fourche pour un repositionnement rapide

Optique

- **Douille multiposition :** accepte les lampes 1000 W et 1200 W
- **Train optique calibré en usine :** aucun ajustement de lampe nécessaire, même après un changement
- **Système optique SX :** optique à double-condenseur pour une définition exceptionnelle
- **Fiabilité :** asphérique Duran pour utilisation prolongée avec la lampe 1200 W
- **Zoom optique variable :** projection parfaite quel que soit l'angle. Contrôle indépendant de la taille de l'image et de la netteté. Commandes du zoom de chaque côté

Construction

- **Fabrication française:** contrôle total de tous les aspects de la production
- **Compartiment lampe interchangeable :** avec la série Sully (LED 115W)
- **Ventilation :** convection naturelle optimisée sans fuites de lumière
- **Corps du projecteur :** tôle d'acier et peinture époxy assurent résistance et légèreté
- **Pièces mobiles :** manipulation sans à-coups, même quand elles sont chaudes
- **Boutons et poignées imperdables :** garantie de sécurité supplémentaire pour la manipulation en hauteur ou pendant le transport
- **Accès facile à toutes les pièces :** nettoyage, changement de lampe et maintenance faciles
- **Pièces détachées et accessoires :** compatibles avec toute la gamme des découpes (halogène, décharge ou LED), ce qui réduit les coûts de fonctionnement

Photo: 611SX

DSFR042_611SX_1200W - 02/10/2023

Robert Juliat se réserve le droit de modifier sans préavis le contenu de ce document ou les caractéristiques de ses produits dans un souci permanent d'amélioration.

Robert Juliat S.A.S., 32 rue de Beaumont, 60530 Fresnoy-en-Thelle - France
Téléphone : +33 (0)3 44 26 51 89 - info@robertjuliat.fr - www.robertjuliat.fr



Source

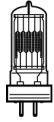

- **Type source:** Halogène
- **Douille:** Gx9.5

Lampes admissibles	Puissance*	Flux*	Température de couleur*	Durée*
LIF: T19 (T11) - ANSI: FWP/FWR	1 000 W	21 000 lm	3050K	750 h
LIF: CP70 - ANSI: FVA/FVB	1 000 W	26 000 lm	3200K	200 h
LIF: T29 - ANSI: FWS/FWT	1 200 W	29 000 lm	3050K	400 h
LIF: CP90	1 200 W	30 000 lm	3200K	200 h

(*) données fabricants

Optique

Caractéristiques

- **Type:** Zoom
- **Angle:** 11° à 26° (Angle de champ)
- **Longueur focale:** 173 - 415 mm

Filtre

- **Forme:** Carré
- **Taille standard:** 180x180 mm (7.1x7.1 in)
- **Taille optionnelle:** 185x185mm (7.3x7.3")

Gobo

- **Taille:** A
- **Matière:** Métal
Verre



100 mm

*Taille maximale de l'image

Photométrie

optique: 11°-26° / Standard / LIF: CP70 - ANSI: FVA/FVB 1000W

• Optique @ 11°

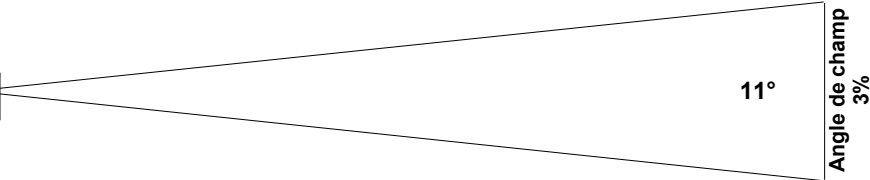
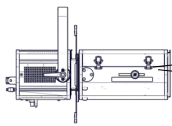

Intensité
306 000 cd

Distance	10 m	15 m	20 m	25 m	30 m	35 m
Diamètre	1,9 m	2,9 m	3,9 m	4,8 m	5,8 m	6,7 m
Eclairement	3 100 lux	1 400 lux	770 lux	490 lux	350 lux	250 lux
Distance	35 ft	50 ft	65 ft	80 ft	100 ft	115 ft
Diamètre	6,7 ft	9,6 ft	12,5 ft	15,4 ft	19,3 ft	22,1 ft
Eclairement	250 fc	130 fc	75 fc	48 fc	31 fc	24 fc

• Optique @ 26°

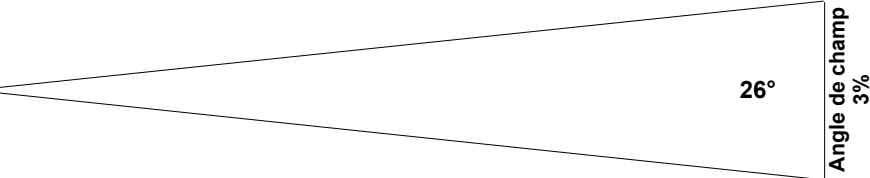
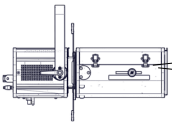

Intensité
72 000 cd

Distance	10 m	15 m	20 m	25 m	30 m	35 m
Diamètre	4,6 m	6,9 m	9,2 m	11,5 m	13,9 m	16,2 m
Eclairement	730 lux	330 lux	190 lux	120 lux	85 lux	60 lux
Distance	35 ft	50 ft	65 ft	80 ft	100 ft	115 ft
Diamètre	16,2 ft	23,1 ft	30 ft	36,9 ft	46,2 ft	53,1 ft
Eclairement	60 fc	29 fc	18 fc	12 fc	8 fc	6 fc

Dimensions et poids

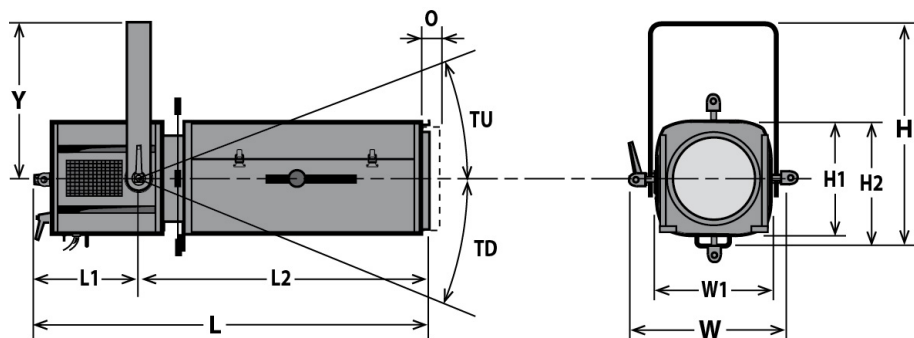

Poids: 13 kg (28,6 lbs)

Hauteur	Longueur	Largeur	Fourche	Tilt	Option
H= 415 mm (16,3 in)	L= 785 mm (30,9 in)	W= 330 mm (13 in)	Y= 280 mm (11 in)	TU= TBD°	O= 25 mm (1 in)
H1= 208 mm (8,2 in)	L1= 250 mm (9,8 in)	W1= 208 mm (8,2 in)		TD= TBD°	
H2= 240 mm (9,4 in)	L2= 535 mm (21,1 in)				

Emballage

• Poids : 16 kg (35,2 lbs)

• Volume : 0,1 m³ (3,53 ft³)

Installation

• Distance minimale entre l'appareil et une surface illuminée: 2,5 m (8,2 ft)

• Position d'utilisation:

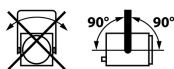

Garantie

• **Produit: 2 ans**
Voir Conditions Générales de Vente

Approbations



Construction

- **Matière:** Tôle d'acier - Aluminium
- **Couleur:** Noir
- **Refroidissement:** Convection naturelle
- **Température ambiante maximale (Ta):** 40°C (104°F)
- **Température maximale du produit (Tc) :** 260°C (500°F)
- **Energie totale dissipée:** 3 413 BTU/h
- **Indice de protection:** IP20

Compatibilité électrique

- 230/240 V - 50 Hz
- ~~115/120 V - 60 Hz~~

Raccordement secteur



- **Type:** cordon attenant
- **Câble:** H07RNF 3G1.5
- **Longueur:** 3 m (9,8 ft)
- **Connecteur d'alimentation:** CEE 7/7 (2P+T NF/Schuko)

Consommation électrique





Tension	Fréquence	Courant	Puissance
230 V	50 Hz	5 A	1000 W
230 V	50 Hz	6 A	1200 W

Alimentation













Modèle







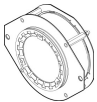

611SX 1200W	Projecteur de découpe 1000/1200 W Halogène - douille Gx9.5 - 611SX - 11/26° - lentille Duran
--------------------	--

Options

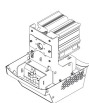
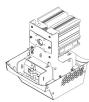
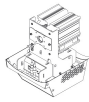
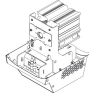
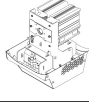
CAV600	Cassette avant à double-glissière pour accessoires 180x180mm	
CAV600E	Cassette avant à double-glissière pour accessoires 185x185mm	
PCP1716A	Connecteur d'alimentation IEC60309 6h 16A 2P+T bleu (P17)	
FCD600PV	Fourche coudée	

Accessoires

D8	Couteau pour série SX 4 inclus	
PF500M2	Porte-filtre métal 180x180mm 1 inclus	
SGUX	Porte-gobo universel (métal, verre, dépoli) taille "A" 1 inclus	
CP70	Lampe CP70 - Gx9.5 1000W 230V 200h 3200K	
T19 (T11)	Lampe T19 (T11) - Gx9.5 1000W 230V 750h 3050K	
CP90	Lampe CP90 - Gx9.5 1200W 230V 200h 3200K	
IWSX755	Iris avec support (fermeture partielle) - Poids: 0,26 Kg	
PF600M2	Porte-filtre métal 185x185mm	
G500	Grille 180x180mm	
CAV600A	Cassette avant à double-glissière pour accessoires 180x180mm - Poids: 0,43 Kg	
CAV600AE	Cassette avant à double-glissière pour accessoires 185x185mm - Poids: 0,45 Kg	
RPF613	Rallonge de cassette avant 180x180mm pour accessoires 215x215mm sans ventilation (recommandée pour couleurs saturées sur 613SX/663SX) - Poids: 1,5 Kg	

RPF613E	Rallonge de cassette avant 180x180mm pour accessoires 245x245mm sans ventilation (recommandée pour couleurs saturées sur 613SX/663SX)	
APH 68LED	Double-condenseur spécial LED - Poids: 0,58 Kg	
T/600VSX	Trappe pour lampes halogène 1000/1200W G22 avec ventilateur - câble alimentation 3 mètres avec connecteur CEE 7/7 (2P+T NF/SCHUKO) - Poids: 2,03 Kg	
T/650DSX4C	Trappe LED SULLY 200W avec afficheur - 4 couleurs - câble alimentation 3 mètres avec connecteur CEE 7/7 (2P+T NF/SCHUKO) - Poids: 2,88 Kg	
T/650DSXCW	Trappe LED SULLY 115W avec afficheur - Blanc froid - câble alimentation 3 mètres avec connecteur CEE 7/7 (2P+T NF/SCHUKO) - Poids: 2,33 Kg	
T/650DSXWW	Trappe LED SULLY 115W avec afficheur - Blanc chaud - câble alimentation 3 mètres avec connecteur CEE 7/7 (2P+T NF/SCHUKO) - Poids: 2,33 Kg	
T/650SXCW	Trappe LED SULLY 115W - Blanc froid - câble alimentation 3 mètres avec connecteur CEE 7/7 (2P+T NF/SCHUKO) - Poids: 2,27 Kg	
T/650SXWW	Trappe LED SULLY 115W - Blanc chaud - câble alimentation 3 mètres avec connecteur CEE 7/7 (2P+T NF/SCHUKO) - Poids: 2,27 Kg	
VD120	Verre dépoli 120x120mm	
FCD600	Fourche coudée	
TH600	"Top hat" - nez anti-halo simplifié 180x180mm (sans câble de sécurité) - ø150mm / longueur: 150mm	
876	Crochet acier 40x10 à vis M10 L=28mm pour tube Ø35 à 50mm - CMU: 50Kg - Poids: 1,25 Kg	
880	Crochet acier 40x10 à vis M10 L=28mm pour tube Ø50 à 63mm - CMU: 50Kg - Poids: 1,36 Kg	
CS2	Câble de sécurité Ø3mm L= 600mm - CMU: 75 Kg	