

# 329HPB

329 - 2000/2500 W HALOGÈNE



- **Type:** Projecteur de théâtre
- **Source:** 2000/2500 W Halogène
- **Optique:** lentille Martelée 200 mm

Projecteur de théâtre

## Un standard parmi les 2.5K

Sa douille G22 de haute qualité maintient la lampe fermement en place et permet l'utilisation d'une lampe 2500 W pour un faisceau notoirement plus puissant. Le 329H est de loin le projecteur sa catégorie préféré des théâtres, opéras et salles de concert dans le monde entier.

### Fonctions

- **Cassette avant type 'théâtre'** : pas de fuite de lumière contrairement aux systèmes de clips de studio
- **Porte accessoires** : cassette double-glissière pour accessoires et filtre couleur
- **Coupe-flux** : coupe-flux rotatif à 4 volets mobiles qui rend possibles même les angles les plus difficiles à atteindre
- **Réglage focale** : réglage sans à-coups de la focale par l'avant ou par l'arrière du projecteur, même quand le projecteur est chaud, pour une meilleure durée de vie de la lampe
- **Index de site** : repère d'inclinaison sur la fourche pour un repositionnement rapide

### Optique

- **Douille G22** : accepte les lampes 2000W et 2500W
- **Lentille 200 mm** : projecteur 2 / 2,5 KW de taille compacte

### Construction

- **Fabrication française**: contrôle total de tous les aspects de la production
- **Ventilation** : convection naturelle optimisée sans fuites de lumière
- **Corps du projecteur** : tôle d'acier et peinture époxy assurent résistance et légèreté
- **Pièces mobiles** : manipulation sans à-coups, même quand elles sont chaudes
- **Boutons et poignées imperdables** : garantie de sécurité supplémentaire pour la manipulation en hauteur ou pendant le transport
- **Accès** : accès à la lampe et à la lentille par l'avant du projecteur pour une maintenance rapide et efficace
- **Accès facile à toutes les pièces** : nettoyage, changement de lampe et maintenance faciles
- **Grille de sécurité** : vissée et mise à la terre de série
- **Sécurité** : point d'élingage pour sécuriser les accessoires

Photo: 329H

DSFR024\_329HPB - 02/10/2023

Robert Juliat se réserve le droit de modifier sans préavis le contenu de ce document ou les caractéristiques de ses produits dans un souci permanent d'amélioration.  
Robert Juliat S.A.S., 32 rue de Beaumont, 60530 Fresnoy-en-Thelle - France  
Téléphone : +33 (0)3 44 26 51 89 - info@robertjuliat.fr - www.robertjuliat.fr



ROBERT JULIAT

## Source



- **Type source:** Halogène
- **Douille:** G22

Lampes admissibles	Puissance*	Flux*	Température de couleur*	Durée*
LIF: CP92	2 000 W	52 000 lm	3200K	400 h
LIF: CP91	2 500 W	65 000 lm	3200K	400 h

(\*) données fabricants

## Optique

### Caractéristiques

- **Type:** Lentille fixe
- **Angle:** 9° à 68° (Angle de champ)
- **Lentille:** Martelée 200 mm

### Filtre

- **Forme:** Carré
- **Taille standard:** 245x245 mm (9.6x9.6 in)

## Photométrie

optique: 9°-68° / Standard / LIF: CP91 2500W

### • Optique @ 9°

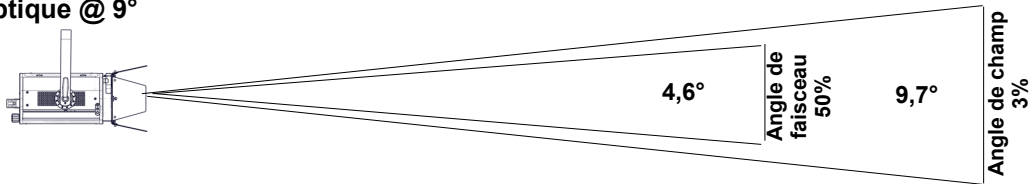

**Intensité**  
535 000 cd

<b>Distance</b>	5 m	10 m	15 m	20 m	25 m	30 m
<b>Diamètre</b>	0,8 m	1,7 m	2,5 m	3,4 m	4,2 m	5,1 m
<b>Eclairement</b>	21 500 lux	5 400 lux	2 400 lux	1 350 lux	860 lux	600 lux
<b>Distance</b>	15 ft	35 ft	50 ft	65 ft	80 ft	100 ft
<b>Diamètre</b>	2,5 ft	5,9 ft	8,5 ft	11 ft	13,6 ft	17 ft
<b>Eclairement</b>	2 400 fc	440 fc	220 fc	130 fc	85 fc	55 fc

### • Optique @ 68°

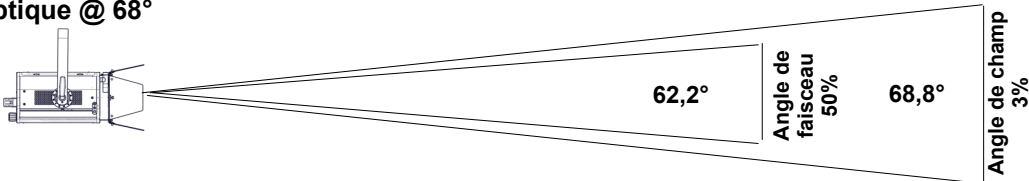

**Intensité**  
24 000 cd

<b>Distance</b>	5 m	10 m	15 m	20 m	25 m	30 m
<b>Diamètre</b>	6,8 m	13,7 m	20,5 m	27,4 m	34,2 m	41,1 m
<b>Eclairement</b>	970 lux	250 lux	110 lux	65 lux	39 lux	27 lux
<b>Distance</b>	15 ft	35 ft	50 ft	65 ft	80 ft	100 ft
<b>Diamètre</b>	20,5 ft	47,9 ft	68,5 ft	89 ft	109,6 ft	136,9 ft
<b>Eclairement</b>	110 fc	20 fc	10 fc	6 fc	4 fc	3 fc

## Dimensions et poids

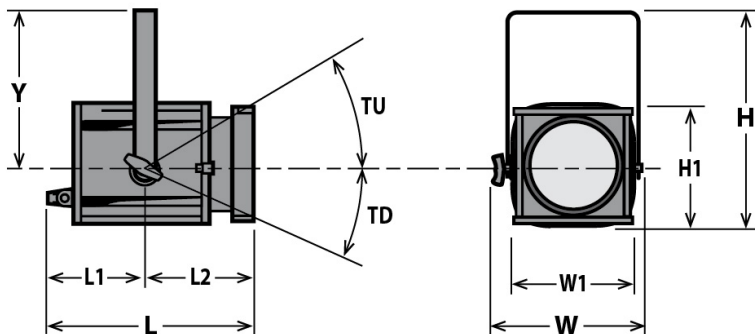

**Poids:** 14 kg (30,8 lbs)

Hauteur	Longueur	Largeur	Fourche	Tilt
H= 520 mm (20,5 in) H1= 320 mm (12,6 in)	L= 470 mm (18,5 in) L1= 285 mm (11,2 in) L2= 185 mm (7,3 in)	W= 410 mm (16,1 in) W1= 320 mm (12,6 in)	Y= 345 mm (13,6 in)	TU= TBD° TD= TBD°

## Emballage

- **Poids :** 16 kg (35,2 lbs)
- **Volume :** 0,09 m<sup>3</sup> (3,18 ft<sup>3</sup>)

## Installation

- **Distance minimale entre l'appareil et une surface illuminée:** 2,7 m (8,9 ft)
- **Position d'utilisation:**

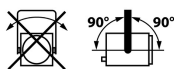

## Construction

- **Matière:** Tôle d'acier - Aluminium
- **Couleur:** Noir
- **Refroidissement:** Convection naturelle
- **Température ambiante maximale (Ta):** 40°C (104°F)
- **Température maximale du produit (Tc) :** 250°C (482°F)
- **Energie totale dissipée:** 6 826 BTU/h
- **Indice de protection:** IP20

## Compatibilité électrique

- 230/240 V - 50 Hz
- ~~115/120 V - 60 Hz~~

## Garantie

- **Produit: 2 ans**  
*Voir Conditions Générales de Vente*

## Approbations



## Raccordement secteur



- **Type:** cordon attenant
- **Câble:** H07RNF 3G1.5
- **Longueur:** 3 m (9,8 ft)
- **Connecteur d'alimentation:**  
CEE 7/7 (2P+T NF/Schuko)

## Consommation électrique

Tension	Fréquence	Courant	Puissance
230 V	50 Hz	9 A	2000 W
230 V	50 Hz	11 A	2500 W

## Alimentation









## Modèle

<b>329HPB</b>	Projecteur de théâtre lentille Martelée 200mm 2000/2500 W Halogène - douille G22 - 329HPB
---------------	---

## Options

<b>PCP1716A</b>	Connecteur d'alimentation IEC60309 6h 16A 2P+T bleu (P17)	
-----------------	---	---

## Accessoires

<b>PF329M</b>	Porte-filtre métal 245x245mm - Poids: 0,23 Kg <b>1 inclus</b>	
<b>G329</b>	Grille 245x245mm <b>1 inclus</b>	
<b>CP91</b>	Lampe CP91 - G22 2500W 230V 400h 3200K	
<b>CP92</b>	Lampe CP92 - G22 2000W 230V 400h 3200K	
<b>CF329</b>	Coupe-flux rotatif à 4 volets mobiles - 245x245mm (sans câble de sécurité) - Poids: 1,42 Kg	
<b>876</b>	Crochet acier 40x10 à vis M10 L=28mm pour tube Ø35 à 50mm - CMU: 50Kg - Poids: 1,25 Kg	
<b>880</b>	Crochet acier 40x10 à vis M10 L=28mm pour tube Ø50 à 63mm - CMU: 50Kg - Poids: 1,36 Kg	
<b>CS2</b>	Câble de sécurité Ø3mm L= 600mm - CMU: 75 Kg	
<b>CS5</b>	Câble de sécurité pour accessoire frontal Ø1,5mm L=300mm avec mousqueton et maillon rapide - CMU: 25 Kg	