

CIN'K - 325LF

CIN'K - 2000/2500 W HALOGÈNE



- **Type:** Projecteur de théâtre
- **Source:** 2000/2500 W Halogène
- **Optique:** lentille Fresnel 250 mm

Projecteur de théâtre

Un Fresnel 2kW pensé pour les théâtres

Doté d'une lentille 250 mm, son rendement surpasse celui des projecteurs de studio à lentille 300 mm, et sa cassette avant porte-accessoires de type 'théâtre' ne permet aucunes fuites de lumière. Il est particulièrement apprécié par les théâtres, les opéras, les studios TV et les sociétés de location.

Fonctions

- **Cassette avant type 'théâtre'** : pas de fuite de lumière contrairement aux systèmes de clips de studio
- **Porte accessoires** : cassette double-glissière pour accessoires et filtre couleur
- **Échelle graduée avec index** : permet le repérage de l'ouverture de faisceau
- **Index de site** : repère d'inclinaison sur la fourche pour un repositionnement rapide

Optique

- **Lentille 250 mm** : rendement comparable à des projecteurs 'studio' 300 mm

Construction

- **Fabrication française**: contrôle total de tous les aspects de la production
- **Ventilation** : convection naturelle optimisée sans fuites de lumière
- **Corps du projecteur** : tôle d'acier et peinture époxy assurent résistance et légèreté
- **Pièces mobiles** : manipulation sans à-coups, même quand elles sont chaudes
- **Boutons et poignées imperdables** : garantie de sécurité supplémentaire pour la manipulation en hauteur ou pendant le transport
- **Accès** : accès à la lampe et à la lentille par l'avant du projecteur pour une maintenance rapide et efficace
- **Accès facile à toutes les pièces** : nettoyage, changement de lampe et maintenance faciles
- **Composants sur supports amovibles** : réflecteur, lentilles, ventilateurs, etc... sur supports amovibles pour un gain de temps au nettoyage et une maintenance facile
- **Poignée EasyConnect RJ** : pour un changement rapide du cordon d'alimentation
- **Grille de sécurité** : vissée et mise à la terre de série
- **Sécurité** : point d'élingage pour sécuriser les accessoires

Photo: 325LF

DSFR015_325LF - 02/10/2023

Robert Juliat se réserve le droit de modifier sans préavis le contenu de ce document ou les caractéristiques de ses produits dans un souci permanent d'amélioration.

Robert Juliat S.A.S., 32 rue de Beaumont, 60530 Fresnoy-en-Thelle - France
Téléphone : +33 (0)3 44 26 51 89 - info@robertjuliat.fr - www.robertjuliat.fr



ROBERT JULIAT

Source



- **Type source:** Halogène
- **Douille:** G22

Lampes admissibles	Puissance*	Flux*	Température de couleur*	Durée*
LIF: CP92	2 000 W	52 000 lm	3200K	400 h
LIF: CP91	2 500 W	65 000 lm	3200K	400 h

(*) données fabricants

Optique

Caractéristiques

- **Type:** Lentille fixe
- **Angle:** 7° à 52° (Angle de faisceau)
- **Lentille:** Fresnel 250 mm

Filtre

- **Forme:** Carré
- **Taille standard:** 333x333 mm (13.1x13.1 in)

Photométrie

optique: 17°-° / Standard / LIF: CP91 2500W

• Optique @ 17°

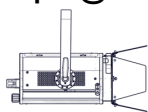

17°

Angle de faisceau
50%

Intensité
200 000 cd

Distance	5 m	10 m	15 m	20 m	25 m	30 m
Diamètre	1,5 m	3 m	4,5 m	6 m	7,5 m	9 m
Eclairement	8 100 lux	2 050 lux	890 lux	510 lux	330 lux	230 lux
Distance	15 ft	35 ft	50 ft	65 ft	80 ft	100 ft
Diamètre	4,5 ft	10,5 ft	14,9 ft	19,4 ft	23,9 ft	29,9 ft
Eclairement	890 fc	170 fc	85 fc	48 fc	32 fc	21 fc

Dimensions et poids

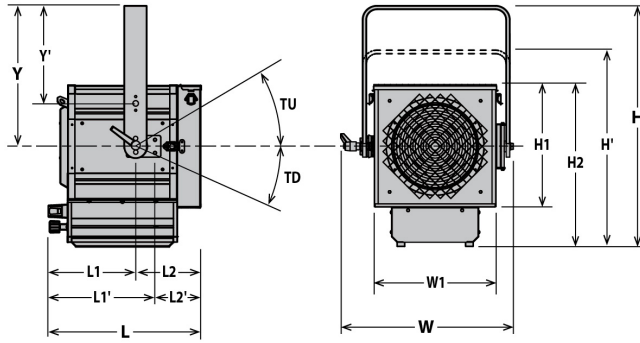

Poids: 17 kg (37,4 lbs)

Hauteur	Longueur	Largeur	Fourche	Tilt
H= 510 mm (20,1 in)	L= 425 mm (16,7 in)	W= 465 mm (18,3 in)	Y= 270 mm (10,6 in)	TU= TBD°
H'= 630 mm (24,8 in)	L1= 250 mm (9,8 in)	W1= TBD mm (0 in)	Y'= 390 mm (15,4 in)	TD= TBD°
H1= TBD mm (0 in)	L1'= 290 mm (11,4 in)			
H2= 410 mm (16,1 in)	L2= 175 mm (6,9 in)			

Emballage

- **Poids :** 20 kg (44 lbs)
- **Volume :** 0,14 m³ (4,94 ft³)

Installation

- **Distance minimale entre l'appareil et une surface illuminée:** 2,7 m (8,9 ft)
- **Position d'utilisation:**

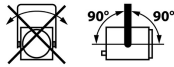

Construction

- **Matière:** Tôle d'acier - Aluminium
- **Couleur:** Noir
- **Refroidissement:** Convection naturelle
- **Température ambiante maximale (Ta):** 40°C (104°F)
- **Température maximale du produit (Tc) :** 250°C (482°F)
- **Energie totale dissipée:** 6 826 BTU/h
- **Indice de protection:** IP20

Compatibilité électrique

- 230/240 V - 50 Hz
- ~~115/120 V - 60 Hz~~

Garantie

- **Produit: 2 ans**
Voir Conditions Générales de Vente

Approbations



Raccordement secteur



- **Type:** cordon attenant
- **Câble:** H07RNF 3G1.5
- **Longueur:** 3 m (9,8 ft)
- **Connecteur d'alimentation:**
CEE 7/7 (2P+T NF/Schuko)

Consommation électrique

Tension	Fréquence	Courant	Puissance
230 V	50 Hz	9 A	2000 W
230 V	50 Hz	11 A	2500 W

Alimentation













Modèle

325LF	Projecteur de théâtre lentille Fresnel 250mm 2000/2500 W Halogène - douille G22 - 325LF Cin'k
--------------	---

Options

PCP1716A	Connecteur d'alimentation IEC60309 6h 16A 2P+T bleu (P17)	
-----------------	---	---

Accessoires

PF325	Porte-filtre métal 333x333mm - Poids: 0,52 Kg 1 inclus	
G325L	Grille 333x333mm - Poids: 0,44 Kg 1 inclus	
CP91	Lampe CP91 - G22 2500W 230V 400h 3200K	
CP92	Lampe CP92 - G22 2000W 230V 400h 3200K	
PFR325	Porte-filtre métal déporté 600x600 mm + 4 pinces - Poids: 1,11 Kg	
CF325	Coupe-flux rotatif à 4 volets mobiles - 333x333mm (sans câble de sécurité) - Poids: 2,11 Kg	
PFR CF325	Ensemble porte-filtre déporté et coupe-flux + 4 pinces - 333x333mm	
T/326LFV	Trappe 326LFV (alimentation nécessaire) - Poids: 10,48 Kg	
T/350LF	Trappe 350LF - câble alimentation 3 mètres avec connecteur IEC60309 6h 32A 2P+T bleu (P17)	
T/350LFV	Trappe 350LFV - cassette avant ventilée - câble alimentation 3 mètres avec connecteur IEC60309 6h 32A 2P+T bleu (P17)	
876	Crochet acier 40x10 à vis M10 L=28mm pour tube Ø35 à 50mm - CMU: 50Kg - Poids: 1,25 Kg	
880	Crochet acier 40x10 à vis M10 L=28mm pour tube Ø50 à 63mm - CMU: 50Kg - Poids: 1,36 Kg	
CS2	Câble de sécurité Ø3mm L= 600mm - CMU: 75 Kg	