



- **Type:** Projecteur de théâtre
- **Source:** 1000/1200 W Halogène
- **Optique:** lentille Martelée 200 mm

Fiabilité et maintenance facilitée

Il offre une luminosité et une qualité de faisceau inégalées grâce à sa lentille de 200 mm. Son impressionnante puissance et son grand angle d'ouverture en font un projecteur de très haute performance. Incroyablement facile à entretenir, il est également réputé pour son extrême fiabilité.

Fonctions

- **Cassette avant type 'théâtre'** : pas de fuite de lumière contrairement aux systèmes de clips de studio
- **Changeur de couleurs** : cassette double-glissière pour accessoires et filtre couleur
- **Coupe-flux** : coupe-flux rotatif à 4 volets mobiles qui rend possibles même les angles les plus difficiles à atteindre
- **Réglage focale** : réglage sans à-coups de la focale par l'arrière du projecteur, même quand le projecteur est chaud, pour une meilleure durée de vie de la lampe
- **Index de site** : repère d'inclinaison sur la fourche pour un repositionnement rapide

Optique

- **Lentille unique 200 mm (8 in)** : pas d'équivalent sur le marché en termes de luminosité et de qualité de faisceau

Construction

- **Fabrication française**: contrôle total de tous les aspects de la production
- **Ventilation** : convection naturelle optimisée sans fuites de lumière
- **Corps du projecteur** : tôle d'acier et peinture époxy assurent résistance et légèreté
- **Pièces mobiles** : manipulation sans à-coups, même quand elles sont chaudes
- **Boutons et poignées imperdables** : garantie de sécurité supplémentaire pour la manipulation en hauteur ou pendant le transport
- **Accès** : accès à la lampe et à la lentille par l'avant du projecteur pour une maintenance rapide et efficace
- **Accès facile à toutes les pièces** : nettoyage, changement de lampe et maintenance faciles
- **Grille de sécurité** : vissée et mise à la terre de série
- **Sécurité** : point d'élingage pour sécuriser les accessoires

Photo: 310H

DSFR010_310THPB - 23/03/2022

Robert Juliat se réserve le droit de modifier sans préavis le contenu de ce document ou les caractéristiques de ses produits dans un souci permanent d'amélioration.

Robert Juliat S.A.S., 32 rue de Beaumont, 60530 Fresnoy-en-Thelle - France
Téléphone : +33 (0)3 44 26 51 89 - fax : +33 (0)3 44 26 90 79 - info@robertjuliat.fr
www.robertjuliat.fr



ROBERT JULIAT

Source



- **Type source:** Halogène
- **Douille:** G22

Lampes admissibles	Puissance*	Flux*	Température de couleur*	Durée*
LIF: CP71/CP40 - ANSI: FKJ	1 000 W	26 000 lm	3200K	200 h
LIF: CP93	1 200 W	30 000 lm	3200K	200 h

(*) données fabricants

Optique

Caractéristiques

- **Type:** Lentille fixe
- **Angle du faisceau:** 8° à 63°
- **Lentille:** Martelée 200 mm

Filtre

- **Forme:** Carré
- **Taille standard:** 215x215 mm (8.5x8.5 in)

Photométrie

avec source LIF: CP90

• Optique @ 17°

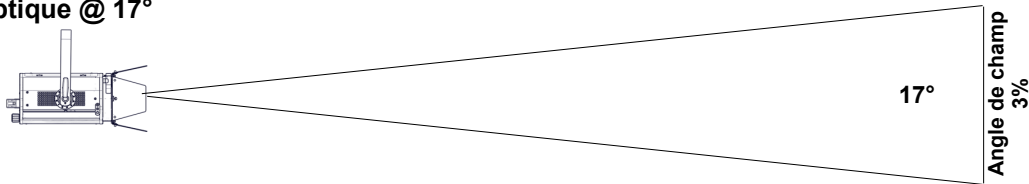

Intensité
85 000 cd

Distance	3 m	5 m	7 m	10 m	12 m	15 m
Diamètre	0,9 m	1,5 m	2,1 m	3 m	3,6 m	4,5 m
Eclairage	9 500 lux	3 450 lux	1 750 lux	860 lux	600 lux	380 lux
Distance	10 ft	15 ft	25 ft	35 ft	40 ft	50 ft
Diamètre	3 ft	4,5 ft	7,5 ft	10,5 ft	12 ft	14,9 ft
Eclairage	860 fc	380 fc	140 fc	70 fc	55 fc	35 fc

Dimensions et poids

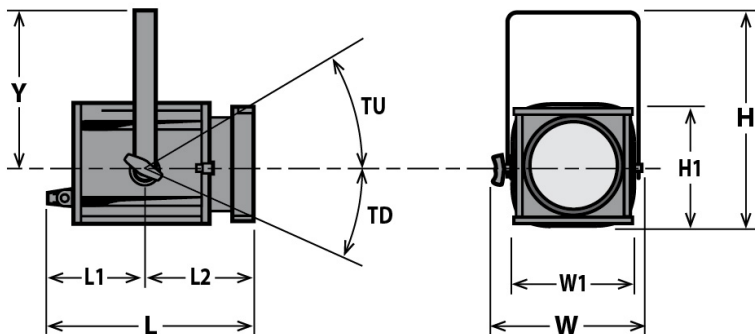

Poids: 8,7 kg (19,1 lbs)

Hauteur	Longueur	Largeur	Fourche	Tilt
H= 440 mm (17,3 in) H1= 250 mm (9,8 in)	L= 465 mm (18,3 in) L1= 260 mm (10,2 in) L2= 205 mm (8,1 in)	W= 350 mm (13,8 in) W1= 250 mm (9,8 in)	Y= 315 mm (12,4 in)	TU= TBD° TD= 90°

Emballage

• Poids : 10,6 kg (23,3 lbs)

• Volume : 0,06 m³ (2,26 ft³)

Installation

• Distance minimale entre l'appareil et une surface illuminée: 1,1 m (3,6 ft)

• Position d'utilisation:

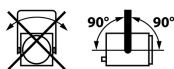

Construction

- Matière: Tôle d'acier - Aluminium
- Couleur: Noir
- Refroidissement: Convection naturelle
- Température ambiante maximale (Ta): 40°C (104°F)
- Température maximale du produit (Tc) : 200°C (392°F)
- Energie totale dissipée: 3 413 BTU/h
- Indice de protection: IP20

Compatibilité électrique

- 230/240 V - 50 Hz
- ~~115/120 V - 60 Hz~~

Garantie

- Produit: 2 ans
- Voir Conditions Générales de Vente*

Approbations



Raccordement secteur



- Type: cordon attenant
- Câble: H07RNF 3G1.5
- Longueur: 3 m (9,8 ft)
- Connecteur d'alimentation: CEE 7/7 (2P+T NF/Schuko)

Consommation électrique

Tension	Fréquence	Courant	Puissance
230 V	50 Hz	5 A	1000 W
230 V	50 Hz	6 A	1200 W

Alimentation









Modèle

310THPB	Projecteur de théâtre lentille Martelée 200mm 1000/1200 W Halogène - douille G22 - 310THPB
----------------	--

Options

PCP1716A	Connecteur d'alimentation IEC60309 6h 16A 2P+T bleu (P17)	
-----------------	---	---

Accessoires

PF1000M2	Porte-filtre métal 215x215mm 1 inclus	
G1000	Grille 215x215mm 1 inclus	
CP71/CP40	Lampe CP71/CP40 - G22 1000W 230V 200h 3200K	
CP93	Lampe CP93 - G22 1200W 230V 200h 3200K	
CF1000	Coupe-flux rotatif à 4 volets mobiles - 215x215mm (sans câble de sécurité) - Poids: 1,03 Kg	
876	Crochet acier 40x10 à vis M10 L=28mm pour tube Ø35 à 50mm - CMU: 50Kg - Poids: 1,25 Kg	
880	Crochet acier 40x10 à vis M10 L=28mm pour tube Ø50 à 63mm - CMU: 50Kg - Poids: 1,36 Kg	
CS2	Câble de sécurité Ø3mm L= 600mm - CMU: 75 Kg	
CS5	Câble de sécurité pour accessoire frontal Ø1,5mm L=300mm avec mousqueton et maillon rapide - CMU: 25 Kg	