

# Alice - 1469CTC

COMPACTE - LED 600 W



- **Type:** Projecteur de poursuite
- **Source:** LED 600 W
- **Optique:** zoom 13° à 24°
- **Température de couleur:** Blanc froid
- **Versión:** Commandes par dessus (Top Control)
- **Standard:** Nord-américain 110 V

Projecteur de poursuite

## L'alternative LED aux poursuites 1200W HMI

Avec Alice, Robert Juliat affirme clairement sa position de leader en matière d'innovation dans la conception de poursuites! Doté d'une source à Leds 600W en blanc froid, cette poursuite est capable de fournir une forte puissance lumineuse comparable aux 1200W HMI. Dimension compacte, fonctionnement silencieux, gradation électronique progressive, commandes sur le dessus du projecteur (iris et gradation) sont autant d'atouts qui s'ajoutent aux avantages de maintenance réduite, du fait de l'absence de lampe à remplacer. Alice est un modèle courte portée, idéal en poursuite de pont.

### Fonctions

- **Iris à fermeture totale :** contrôle sur le dessus du projecteur; fiabilité renforcée par plaques de protection thermique
- **Porte-gobo universel orientable :** gobos taille 'A', métal ou verre
- **Contrôle local :** réglage de l'intensité lumineuse grâce au potentiomètre intégré
- **Commande de contrôle de l'obturateur sur le dessus:** gradation et manipulation de l'iris possible avec une seule main - modèle PTC (Push To Close)
- **Guillotine horizontale (en option) :** masques haut et bas ajustables pour créer un format panorama
- **Porte-filtre intérieur :** pour une utilisation longue durée de verres dépolis, colorés ou dichroïques
- **Porte-filtre individuel amovible :** changement facile des gélamines
- **Changeur 6 couleurs de type 'à tirettes' pour une utilisation simultanée de plusieurs filtres**
- **Port USB :** connexion intégrée pour adjonction d'accessoires
- **Temps de réponse ajustable :** gradation rapide ou lente afin de simuler l'inertie d'un filament halogène - réglage par DMX
- **Contrôle à distance universel :** système compatible DMX, RDM, Art-Net, sACN
- **Configuration à distance :** tous les paramètres peuvent être configurés via le protocole RDM
- **DMX :** gradation 8 ou 16 bits et fonction stroboscope
- **Paramétrage local :** via afficheur (adresse et mode DMX, courbes de gradation, temps de réponse) avec auto-extinction de l'affichage
- **Contrôle:** local et DMX
- **Paramètres de la gradation :** choix de la courbe de gradation (linéaire ou carrée)
- **Réglage facile du zoom :** échelle graduée sur le côté du projecteur pour un réglage facile et rapide
- **Fourche orientable (en option) :** permet d'atteindre des angles extrêmes en position douce
- **Équilibrage parfait :** positionnement stable et manipulation sans à-coups, même dans les mouvements les plus infimes
- **Trépied :** parfaitement équilibré pour une très bonne stabilité avec une rotation souple pour une performance optimale. Installation facile, triple système de sécurité (chaînette, goupille, serrage par quart de tour)

### Optique

- **Longue durée de vie :** pas de changement de lampe, maintenance réduite
- **Fort rendement lumineux :** comparable à une poursuite à décharge 1200W
- **Gobo:** excellente projection de gobos
- **Qualité optique:** répartition de la lumière parfaitement homogène, sans point chaud
- **Zoom optique variable :** projection parfaite quel que soit l'angle. Contrôle indépendant de la taille de l'image et de la netteté
- **Gradation électronique de la source de 0 à 100% :** variation d'intensité lumineuse sans paliers visibles même à faible niveau
- **Température de couleur constante :** stable pendant la gradation

### Construction

- **Fabrication française:** contrôle total de tous les aspects de la production
- **Alimentation :** électronique flicker-free intégrée pour une installation plug and play facilitée
- **Connecteurs d'alimentation :** entrée/sortie NeutriK® powerCON TRUE1 TOP pour chaînage des appareils
- **Ventilateur silencieux :** idéal pour les studios TV et les opéras
- **Gestion électronique de la régulation thermique :** garantit une performance maximale sans risque de surchauffe
- **Corps du projecteur :** tôle d'acier et peinture époxy assurent résistance et légèreté
- **Poignée ergonomique :** confort, sécurité et praticité, quelles que soient les positions d'utilisation
- **Pièces mobiles :** manipulation sans à-coups, même quand elles sont chaudes
- **Boutons et poignées imperdables :** garantie de sécurité supplémentaire pour la manipulation en hauteur ou pendant le transport
- **Accès facile à toutes les pièces :** nettoyage et maintenance faciles

Photo: 1469TC

DSFR361\_1469CTC - 02/10/2023

Robert Juliat se réserve le droit de modifier sans préavis le contenu de ce document ou les caractéristiques de ses produits dans un souci permanent d'amélioration.

Robert Juliat S.A.S., 32 rue de Beaumont, 60530 Fresnoy-en-Thelle - France

Téléphone : +33 (0)3 44 26 51 89 - info@robertjuliat.fr - www.robertjuliat.fr



ROBERT JULIAT

- Type source: LED
- Puissance: 600W

Specifications LED	Puissance*	Flux*	Température de couleur*	Durée*	IRC* (min)
LED 600W	600 W	32 500 lm	6000K	20 000 h	91

Durée selon standard L70B50 - (\*) données fabricants

## Optique

### Caractéristiques

- Type: Zoom
- Angle: 13° à 24° (Angle de champ)
- Longueur focale: 169 - 316 mm

### Filtre

- Forme: Rond
- Taille standard: 210 mm (8.3 in)

### Gobo

- Taille: A
- Matière: Métal Verre

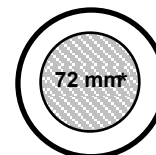

100 mm

\*Taille maximale de l'image

## Photométrie

optique: 13°-24° / Standard

### • Optique @ 13°

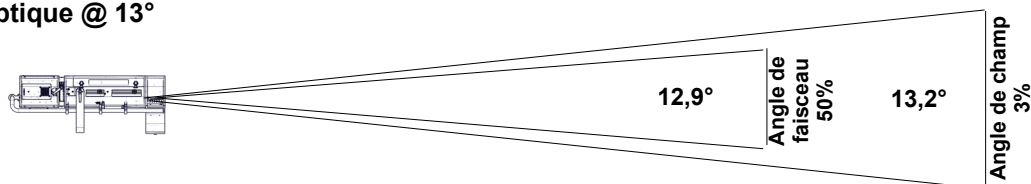

Intensité  
502 300 cd

Flux total  
18 400 lm

Rendement  
28 lm/W

Distance	15 m	20 m	25 m	30 m	35 m	40 m
Diamètre	3,5 m	4,6 m	5,8 m	6,9 m	8,1 m	9,3 m
Eclairement	2 250 lux	1 300 lux	810 lux	560 lux	420 lux	320 lux
Distance	50 ft	65 ft	80 ft	100 ft	115 ft	130 ft
Diamètre	11,6 ft	15 ft	18,5 ft	23,1 ft	26,6 ft	30,1 ft
Eclairement	210 fc	120 fc	80 fc	55 fc	38 fc	30 fc

### • Optique @ 24°

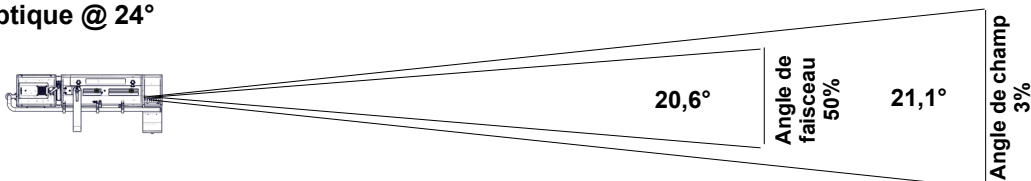

Intensité  
191 000 cd

Flux total  
18 350 lm

Rendement  
28 lm/W

Distance	15 m	20 m	25 m	30 m	35 m	40 m
Diamètre	5,6 m	7,4 m	9,3 m	11,2 m	13 m	14,9 m
Eclairement	850 lux	480 lux	310 lux	220 lux	160 lux	120 lux
Distance	50 ft	65 ft	80 ft	100 ft	115 ft	130 ft
Diamètre	18,6 ft	24,2 ft	29,8 ft	37,2 ft	42,8 ft	48,4 ft
Eclairement	80 fc	46 fc	30 fc	20 fc	15 fc	12 fc

## Contrôle à distance

- Protocole: USITT DMX512-A  
RDM / Art-Net / sACN

- Connecteur d'entrée: 5 pins XLR mâle + etherCON RJ45
- Connecteur de sortie: 5 pins XLR femelle



### • Charte DMX:

Mode 1 (1 circuits)  
Obturbateur

Mode 2 (2 circuits)  
Obturbateur  
Obturbateur fin

Mode 3 (5 circuits)  
Obturbateur  
Strobe: durée  
Strobe: vitesse  
Temps de réponse  
Mode de contrôle

Mode 4 (6 circuits)  
Obturbateur  
Obturbateur fin  
Strobe: durée  
Strobe: vitesse  
Temps de réponse  
Mode de contrôle

Mode 5 (6 circuits)  
Obturbateur  
Master obturbateur  
Strobe: durée  
Strobe: vitesse  
Temps de réponse  
Mode de contrôle

Mode 6 (8 circuits)  
Obturbateur  
Obturbateur fin  
Master obturbateur  
Master obturbateur fine  
Strobe: durée  
Strobe: vitesse  
Temps de réponse  
Mode de contrôlerthur

## Dimensions et poids

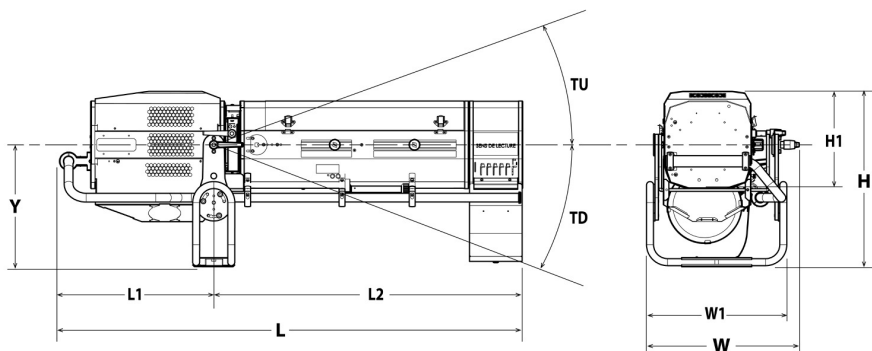

Poids: 40 kg (88 lbs)

Hauteur	Longueur	Largeur	Fourche	Tilt	Option
H= 480 mm (18,9 in) H1= 375 mm (14,8 in)	L= 1033 mm (40,7 in) L1= 441 mm (17,4 in) L2= 592 mm (23,3 in)	W= 418 mm (16,5 in) W1= 350 mm (13,8 in)	Y= 325 mm (12,8 in)	TU= 35° TD= 45°	TO= 65°

## Emballage

- Poids : 54 kg (118,8 lbs)
- Volume : 0,39 m<sup>3</sup> (13,62 ft<sup>3</sup>)

## Installation

- Distance minimale entre l'appareil et une surface illuminée: 1,0 m (3,3 ft)
- Position d'utilisation:



## Construction

- Matière: Tôle d'acier - Aluminium
- Couleur: Noir
- Refroidissement: Ventilateurs asservis
- Température ambiante maximale (Ta): 40°C (104°F)
- Température maximale du produit (Tc) : 65°C (149°F)
- Energie totale dissipée: 2 184 BTU/h
- Indice de protection: IP20

## Compatibilité électrique

- 220/230 V - 50 Hz
- 220/230 V - 60 Hz
- 245 V - 50 Hz
- 100 V - 50 Hz
- 110/120 V - 60 Hz
- 100 V - 60 Hz
- 208 V - 60 Hz
- Sélection: détection automatique

## Garantie

- Produit: 3 ans
- Voir Conditions Générales de Vente

## Acoustique

- Niveau sonore: < 39,9 dB(A)

## Approbations



## Raccordement secteur



- Type: cordon détachable avec connecteur Neutrik powerCON TRUE1 TOP (inclus)
- Câble: 14 AWG SJ type (UL/CSA)
- Longueur: 1,5 m (4,9 ft)
- Connecteur d'alimentation: sans connecteur

## Consommation électrique

Tension	Fréquence	Courant	Puissance	Facteur de puissance
230 V	50 Hz	2,8 A	640 W	0,99
120 V	60 Hz	5,5 A	649 W	0,99
100 V	60 Hz	6,7 A	655 W	0,99





## Alimentation

- Alimentation: Intégrée - électronique – sans scintillement (flicker free) avec PFC
- Contrôle: Local / DMX
- Protection: -
- Chainage: Neutrik powerCON TRUE1 TOP - Maximum 5 unités (230V) / 2 unités (120V)











## Modèle

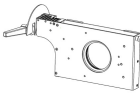











<b>1469CTC</b>	Projecteur de poursuite LED 600 W - 1469CTC Alice - Blanc froid - 13/24° - Commandes sur le dessus PTC - standard Nord-américain
----------------	--

## Options

<b>FRO/1117PV</b>	Fourche renforcée orientable	
<b>FRO/SMEPV</b>	Fourche renforcée orientable équipée capteur TILT SpotMe (type E)	
<b>CAV700P2</b>	Cassette avant à double-glissière pour accessoires 215x215mm (en lieu et place du changeur "push/pull")	
<b>CAG/CL</b>	Option commandes à gauche pour poursuite Compacte LED (Iris/Gradateur/Dépoli/Changeur couleur/Ecran)	
<b>FC1169</b>	Flight-case pour gamme Compacte LED / pied GT / accessoires - Dim: 1340x710x700mm - Poids: 55 Kg	

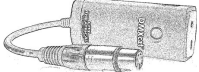
## Accessoires

<b>PF1011</b>	Porte-filtre métal Ø210 mm <b>6 inclus</b>	
<b>SGUP2</b>	Porte-gobo universel (métal, verre, dépoli) taille "A" <b>1 inclus</b>	
<b>VDM100</b>	Verre dépoli Ø97mm sur support <b>1 inclus</b>	
<b>CCU1SM</b>	Cassette iris à fermeture totale avec capteur de position pour système SpotMe - Ø72mm	
<b>GT4000</b>	Trépied avec chaînette de sécurité - CMU= 130 Kg - hauteur max: 1030 mm - Poids: 7,91 Kg	
<b>GT4000S</b>	Trépied sans chaînette de sécurité - CMU= 130 Kg - hauteur max: 1030 mm - Poids: 8,65 Kg	
<b>JPP</b>	Jambe pour projecteur de pont - Poids: 3,6 Kg	
<b>T4000</b>	Support poursuite pour structure Ø50mm (suspension ou appui) - CMU= 100 Kg - Poids: 4,88 Kg	
<b>T4000RSM</b>	Support poursuite, tête montée sur roulement à billes, avec capteur PAN SpotMe - CMU= 100 Kg - Poids: 8,53 Kg	
<b>CAV700A</b>	Cassette avant à double-glissière pour accessoires 215x215mm - Poids: 0,52 Kg	
<b>CAV700NA</b>	Porte accessoires avant simple glissière pour accessoires 254x254mm (10x10") - Poids: 0,26 Kg	

<b>FCM100R</b>	Filtre correcteur 1/2 CTO (Rosco #3408) Ø97 mm sur support	
<b>VD120</b>	Verre dépoli 120x120mm	
<b>FRO/1017PD</b>	Fourche renforcée orientable - Poids: 4,33 Kg	
<b>FRO/SMEPD</b>	Fourche renforcée orientable équipée capteur TILT SpotMe (type E)	
<b>BK1</b>	Kit équilibrage poursuite (avec contre-poids 1 Kg)	
<b>Kit TELRAD</b>	Viseur de poursuite Telrad avec extension et kit d'adaptation universel - Poids: 1,23 Kg	
<b>SDUP</b>	Pupitre porte document pour poursuite avec kit d'adaptation universel	
<b>TCSM</b>	Boîte à outils calibration SpotMe	
<b>DMXcat</b>	Testeur multifonctions DMX/RDM Bluetooth - City Theatrical DMXcat®	
<b>Maestro</b>	Serveur Maestro pour SpotMe - unité rackable: 1U - demi 19" - Poids: 1,2 Kg	
<b>P2FU</b>	Boîtier de commande locale 2 fonctions programmables - connecteur USB	
<b>SMS</b>	Serveur SpotMe + 2 cables capteur + flight case	

CCT	DeltaUV	IRC Ra	IRC R9	CQS Qa	TM30-18 Rf	TM30-18 Rg	TLCI
5 660K	0,0028	91	57	88	88	95	90

IRC - Indice de Rendu des Couleurs CIE

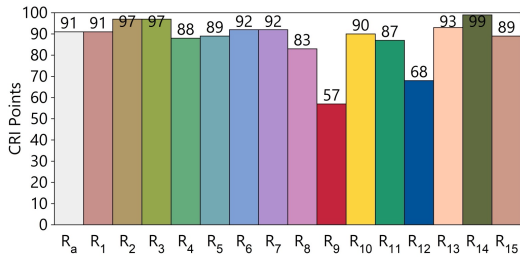

TLCI - Indice d'uniformité d'éclairage de la télévision

Test : CCT = D5662 (-0.1)  
 TLCI-2012 : 90 (D5662)

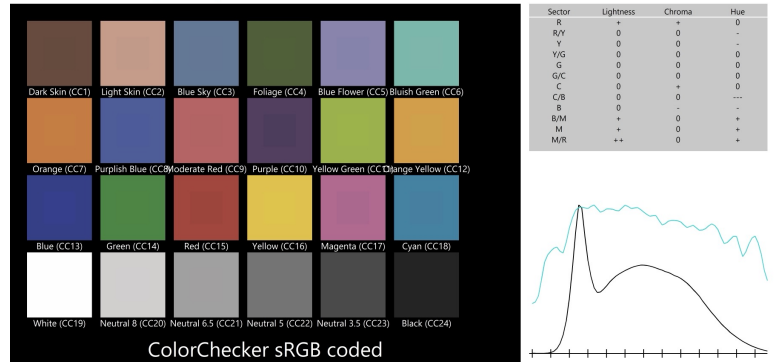

CQS - Echelle de la Qualité de Couleur NIST

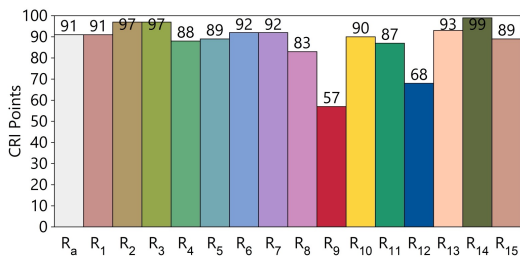

Rapport du rendu des couleurs ANSI/IES TM-30-18

