

# ZEP2 - 664CSX2 VW

660SX - LED 300 W - BLANC VARIABLE



- **Type:** Projecteur de découpe
- **Source:** LED 300 W - Blanc variable
- **Optique:** zoom 16° à 35°
- **Température de couleur:** 2700K --> 6500K
- **Standard:** Nord-américain 110 V

Projecteur de découpe

## Une nouvelle génération de LED plus performante pour la gamme ZEP2

Doté d'une nouvelle source LED en blanc variable offrant un rendement supérieur, la découpe ZEP 660 SX2 est la solution idéale et polyvalente pour ceux qui souhaitent se convertir à la LED ou tout simplement compléter leur gamme de projecteurs 1kw et 2kw halogène déjà installés. Cette découpe est conçue pour produire une qualité et luminosité supérieure, tout en assurant une faible consommation d'énergie. Grâce à sa perfection ergonomique, son excellence optique et sa robustesse mécanique, ZEP2 offre un faisceau parfaitement homogène, un excellent indice de rendu des couleurs et convient à toutes les applications et à tous les types de lieux.

### Fonctions

- **Cassette double-glissière multifonction :** utilisation simultanée de gobos et iris. Net couteaux et net gobo simultanés
- **Fenêtre :** jusqu'à 8 couteaux simultanément. Se retirent pour une maintenance facile et se rentrent dans la fenêtre pour un transport sécurisé
- **Système de blocage des couteaux:** maintien des couteaux en position en toutes circonstances (blocage efficace jusqu'à 4 couteaux)
- **Porte-gobo universel :** gobos taille 'A', métal ou verre
- **Rotation de l'ensemble zoom / fenêtre / porte-accessoires sur 90° :** rotation de l'image projetée possible quelle que soit la position – pas de déplacement de lyre requis
- **Porte-filtre intérieur :** pour une utilisation longue durée de verres dépolis, colorés ou dichroïques
- **Configuration à distance :** tous les paramètres peuvent être configurés via le protocole RDM
- **Temps de réponse ajustable :** gradation rapide ou lente afin de simuler l'inertie d'un filament halogène
- **Paramétrage local :** via afficheur (adresse et mode DMX, courbes de gradation, temps de réponse) avec auto-extinction de l'affichage
- **Contrôle:** local, DMX, DMX sans fil (option)
- **DMX :** gradation 8 ou 16 bits, température couleur et fonction stroboscope
- **Réglage facile du zoom :** échelle graduée sur le côté du projecteur pour un réglage facile et rapide
- **Index de site :** repère d'inclinaison sur la fourche pour un repositionnement rapide

### Optique

- **Longue durée de vie :** pas de changement de lampe, maintenance réduite
- **Températures de couleurs :** possibilité de régler la température de couleurs de 2700K à 6500K
- **Système optique SX :** optique à double-condenseur pour une définition exceptionnelle
- **Système optique double-condenseur traité:** transmission maximale du flux lumineux
- **Zoom optique variable :** projection parfaite quel que soit l'angle. Contrôle indépendant de la taille de l'image et de la netteté. Commandes du zoom de chaque côté
- **Gradation électronique de la source de 0 à 100% :** variation d'intensité lumineuse sans paliers visibles même à faible niveau
- **Température de couleur constante :** stable pendant la gradation

### Construction

- **Fabrication française:** contrôle total de tous les aspects de la production
- **Alimentation :** électronique flicker-free intégrée pour une installation plug and play facilitée
- **Connecteurs d'alimentation :** entrée/sortie NeutriK® powerCON TRUE1 TOP pour chaînage des appareils
- **Ventilateur silencieux :** idéal pour les studios TV et les opéras
- **Gestion électronique de la régulation thermique :** garantit une performance maximale sans risque de surchauffe
- **Corps du projecteur :** tôle d'acier et peinture époxy assurent résistance et légèreté
- **Boutons et poignées imperdables :** garantie de sécurité supplémentaire pour la manipulation en hauteur ou pendant le transport
- **Pièces détachées et accessoires :** compatibles avec toute la gamme des découpes (halogène, décharge ou LED), ce qui réduit les coûts de fonctionnement
- **Accès facile à toutes les pièces :** nettoyage et maintenance faciles

Photo: 664SX

DSFR333\_664CSX2\_VW - 23/03/2022

Robert Juliat se réserve le droit de modifier sans préavis le contenu de ce document ou les caractéristiques de ses produits dans un souci permanent d'amélioration.

Robert Juliat S.A.S., 32 rue de Beaumont, 60530 Fresnoy-en-Thelle - France  
Téléphone : +33 (0)3 44 26 51 89 - fax : +33 (0)3 44 26 90 79 - info@robertjuliat.fr  
www.robertjuliat.fr



ROBERT JULIAT

- Type source: LED
- Puissance: 247W

Specifications LED	Puissance*	Flux*	Température de couleur*	Durée*	IRC* (min)
SUHD60 V3 VW (RJ / Osram)	247 W	23 625 lm	2700K --> 6500K	100 000 h	92

Durée selon standard L70B50 - (\*) données fabricants

## Optique

### Caractéristiques

- Type: Zoom
- Angle du faisceau: 16° à 35°
- Longueur focale: 127 - 285 mm

### Filtre

- Forme: Carré
- Taille standard: 191x191 mm (7.5x7.5 in)

### Gobo

- Taille: A
- Matière: Métal Verre

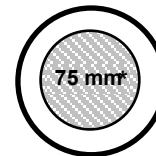

100 mm

\*Taille maximale de l'image

## Photométrie

avec source SUHD60 V3 VW (RJ / Osram)

### • Optique @ 16°

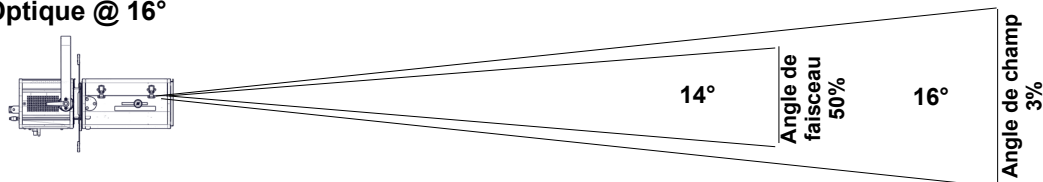

Intensité  
216 400 cd

Flux total  
9 900 lm

Rendement  
35 lm/W

Distance	5 m	10 m	15 m	20 m	25 m	30 m
Diamètre	1,4 m	2,8 m	4,2 m	5,6 m	7 m	8,4 m
Eclairement	8 700 lux	2 200 lux	970 lux	550 lux	350 lux	250 lux
Distance	15 ft	35 ft	50 ft	65 ft	80 ft	100 ft
Diamètre	4,2 ft	9,8 ft	14,1 ft	18,3 ft	22,5 ft	28,1 ft
Eclairement	970 fc	180 fc	90 fc	55 fc	34 fc	22 fc

### • Optique @ 35°

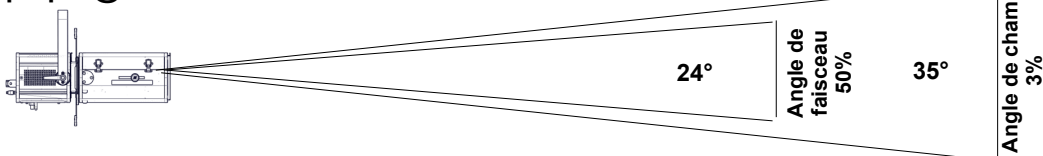

Intensité  
80 900 cd

Flux total  
11 650 lm

Rendement  
41 lm/W

Distance	5 m	10 m	15 m	20 m	25 m	30 m
Diamètre	3,2 m	6,3 m	9,5 m	12,6 m	15,8 m	18,9 m
Eclairement	3 250 lux	810 lux	360 lux	210 lux	130 lux	90 lux
Distance	15 ft	35 ft	50 ft	65 ft	80 ft	100 ft
Diamètre	9,5 ft	22,1 ft	31,5 ft	41 ft	50,4 ft	63,1 ft
Eclairement	360 fc	70 fc	33 fc	20 fc	13 fc	9 fc

## Contrôle à distance

- Protocole: USITT DMX512-A  
RDM

- Connecteur d'entrée: 5 pins XLR male
- Connecteur de sortie: 5 pins XLR femelle



### • Charte DMX:

#### Mode 1 (1 circuits)

Obturbateur

#### Mode 2 (4 circuits)

Obturbateur  
Obturbateur fin  
CCT  
Stroboscope

#### Mode 3 (5 circuits)

Obturbateur  
Obturbateur fin  
CCT  
Stroboscope  
Master obturbateur

#### Mode 4 (5 circuits)

Blanc chaud  
Blanc chaud fin  
Blanc froid  
Blanc froid fin  
Stroboscope

## Dimensions et poids

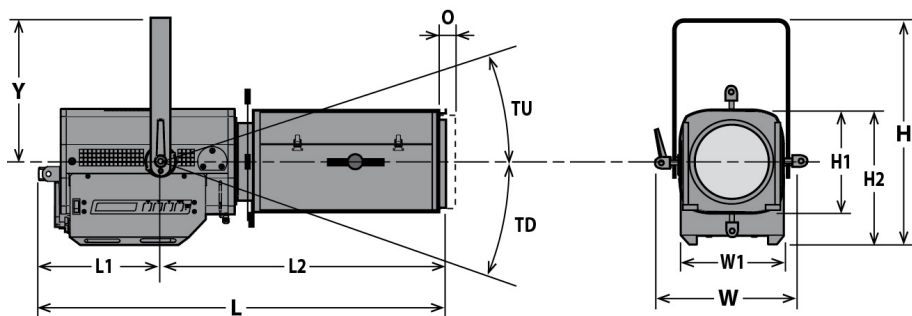

**Poids:** 18 kg (39,6 lbs)

Hauteur	Longueur	Largeur	Fourche	Tilt	Option
H= 447 mm (17,6 in)	L= 810 mm (31,9 in)	W= 330 mm (13 in)	Y= 280 mm (11 in)	TU= 60°	O= 25 mm (1 in)
H1= 208 mm (8,2 in)	L1= 241 mm (9,5 in)	W1= 208 mm (8,2 in)		TD= 90°	
H2= 268 mm (10,6 in)	L2= 569 mm (22,4 in)				

## Emballage

- **Poids :** 20,4 kg (44,9 lbs)
- **Volume :** 0,16 m<sup>3</sup> (5,65 ft<sup>3</sup>)

## Installation

- **Distance minimale entre l'appareil et une surface illuminée:** 0,7 m (2,3 ft)
- **Position d'utilisation:**

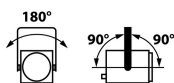

## Construction

- **Matière:** Tôle d'acier - Aluminium
- **Couleur:** Noir
- **Refroidissement:** Ventilateur silencieux asservi
- **Température ambiante maximale (Ta):** 40°C (104°F)
- **Température maximale du produit (Tc) :** 70°C (158°F)
- **Energie totale dissipée:** 976 BTU/h
- **Indice de protection:** IP20

## Compatibilité électrique

- 220/230 V - 50 Hz
- 245 V - 50 Hz
- 110/120 V - 60 Hz
- 208 V - 60 Hz
- 220/230 V - 60 Hz
- 100 V - 50 Hz
- 100 V - 60 Hz
- Sélection: détection automatique

## Garantie

- **Produit: 3 ans - Source: 5 ans**  
*Voir Conditions Générales de Vente*

## Acoustique

- **Niveau sonore: < 24,9 dB(A)**

## Approbations



## Raccordement secteur



- **Type:** cordon détachable avec connecteur Neutrik powerCON TRUE1 TOP (inclus)
- **Câble:** 14 AWG SJ type (UL/CSA)
- **Longueur:** 1,5 m (4,9 ft)
- **Connecteur d'alimentation:** sans connecteur

## Consommation électrique

Tension	Fréquence	Courant	Puissance	Facteur de puissance
230 V	50 Hz	1,3 A	286 W	0,97
120 V	60 Hz	2,5 A	291 W	0,99
100 V	60 Hz	3 A	295 W	0,99



## Alimentation

- **Alimentation:** Intégrée - électronique – sans scintillement (flicker free) avec PFC
- **Contrôle:** Local / DMX
- **Protection:** Principal: Disjoncteur 1P1D 4A - UL /
- **Chainage:** Neutrik powerCON TRUE1 TOP - Maximum 10 unités (230V) / 5 unités (120V)











## Modèle

<b>664CSX2 VW</b>	Projecteur de découpe LED 300 W - Blanc variable - 664CSX2 VW ZEP2 - 16/35° - standard Nord-américain
-------------------	---

## Options

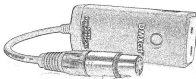
<b>CAV600C</b>	Cassette avant à double-glissière pour accessoires 191x191mm (7 -1/2")	
<b>W-DMX/Z</b>	DMX sans fil W-DMX	

## Accessoires

<b>D8</b>	Couteau pour série SX <b>4 inclus</b>	
<b>SGUX</b>	Porte-gobo universel (métal, verre, dépoli) taille "A" <b>1 inclus</b>	
<b>IWSX755</b>	Iris avec support (fermeture partielle) - Poids: 0,26 Kg	
<b>CAV600AC</b>	Cassette avant à double-glissière pour accessoires 191x191mm (7 -1/2") - Poids: 0,45 Kg	
<b>VD120</b>	Verre dépoli 120x120mm	
<b>FCD600</b>	Fourche coudée	
<b>DMXcat</b>	Testeur multifonctions DMX/RDM Bluetooth - City Theatrical DMXcat®	
<b>876</b>	Crochet acier 40x10 à vis M10 L=28mm pour tube Ø35 à 50mm - CMU: 50Kg - Poids: 1,25 Kg	
<b>880</b>	Crochet acier 40x10 à vis M10 L=28mm pour tube Ø50 à 63mm - CMU: 50Kg - Poids: 1,36 Kg	
<b>CS2</b>	Câble de sécurité Ø3mm L= 600mm - CMU: 75 Kg	

CCT	DeltaUV	IRC Ra	IRC R9	CQS Qa	TM30-18 Rf	TM30-18 Rg	TLCI
4 400K	-0,0055	96	83	92	92	102	94

IRC - Indice de Rendu des Couleurs CIE

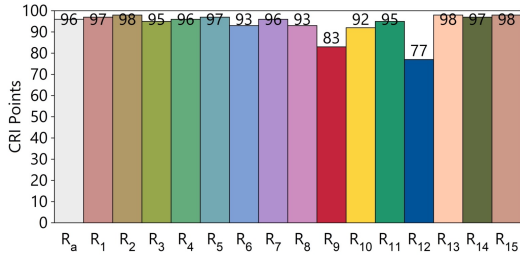

TLCI - Indice d'uniformité d'éclairage de la télévision

Test : CCT = M4397 (-1.4)  
 TLCI-2012 : 94 (M4397)

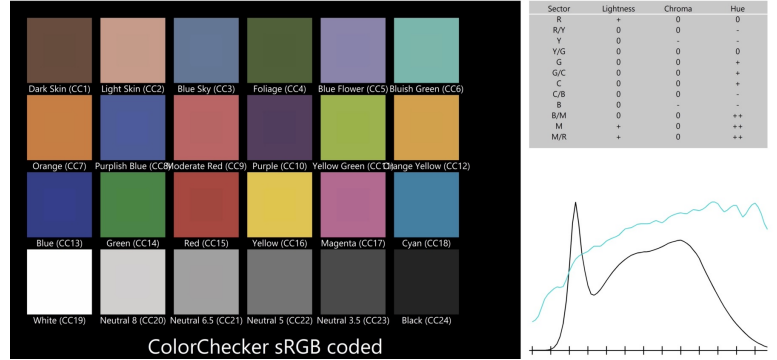

CQS - Echelle de la Qualité de Couleur NIST

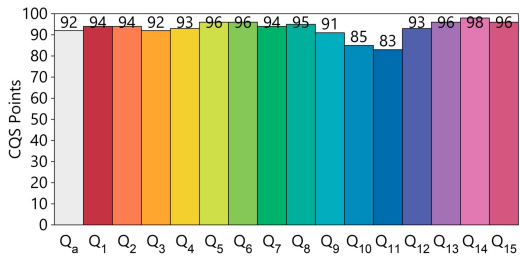

Rapport du rendu des couleurs ANSI/IES TM-30-18

