

ZEP2 - 661CSX2 VW

660SX - LED 300 W - BLANC VARIABLE



- **Type:** Projecteur de découpe
- **Source:** LED 300 W - Blanc variable
- **Optique:** zoom 11° à 26°
- **Température de couleur:** 2700K --> 6500K
- **Standard:** Nord-américain 110 V

Projecteur de découpe

Une nouvelle génération de LED plus performante pour la gamme ZEP2

Doté d'une nouvelle source LED en blanc variable offrant un rendement supérieur, la découpe ZEP 660 SX2 est la solution idéale et polyvalente pour ceux qui souhaitent se convertir à la LED ou tout simplement compléter leur gamme de projecteurs 1kw et 2kw halogène déjà installés. Cette découpe est conçue pour produire une qualité et luminosité supérieure, tout en assurant une faible consommation d'énergie. Grâce à sa perfection ergonomique, son excellence optique et sa robustesse mécanique, ZEP2 offre un faisceau parfaitement homogène, un excellent indice de rendu des couleurs et convient à toutes les applications et à tous les types de lieux.

Fonctions

- **Cassette double-glissière multifonction :** utilisation simultanée de gobos et iris. Net couteaux et net gobo simultanés
- **Fenêtre :** jusqu'à 8 couteaux simultanément. Se retirent pour une maintenance facile et se rentrent dans la fenêtre pour un transport sécurisé
- **Système de blocage des couteaux:** maintien des couteaux en position en toutes circonstances (blocage efficace jusqu'à 4 couteaux)
- **Porte-gobo universel :** gobos taille 'A', métal ou verre
- **Rotation de l'ensemble zoom / fenêtre / porte-accessoires sur 90° :** rotation de l'image projetée possible quelle que soit la position – pas de déplacement de lyre requis
- **Porte-filtre intérieur :** pour une utilisation longue durée de verres dépolis, colorés ou dichroïques
- **Configuration à distance :** tous les paramètres peuvent être configurés via le protocole RDM
- **Temps de réponse ajustable :** gradation rapide ou lente afin de simuler l'inertie d'un filament halogène
- **Paramétrage local :** via afficheur (adresse et mode DMX, courbes de gradation, temps de réponse) avec auto-extinction de l'affichage
- **Contrôle:** local, DMX, DMX sans fil (option)
- **DMX :** gradation 8 ou 16 bits, température couleur et fonction stroboscope
- **Réglage facile du zoom :** échelle graduée sur le côté du projecteur pour un réglage facile et rapide
- **Index de site :** repère d'inclinaison sur la fourche pour un repositionnement rapide

Optique

- **Longue durée de vie :** pas de changement de lampe, maintenance réduite
- **Températures de couleurs :** possibilité de régler la température de couleurs de 2700K à 6500K
- **Système optique SX :** optique à double-condenseur pour une définition exceptionnelle
- **Système optique double-condenseur traité:** transmission maximale du flux lumineux
- **Zoom optique variable :** projection parfaite quel que soit l'angle. Contrôle indépendant de la taille de l'image et de la netteté. Commandes du zoom de chaque côté
- **Gradation électronique de la source de 0 à 100% :** variation d'intensité lumineuse sans paliers visibles même à faible niveau
- **Température de couleur constante :** stable pendant la gradation

Construction

- **Fabrication française:** contrôle total de tous les aspects de la production
- **Alimentation :** électronique flicker-free intégrée pour une installation plug and play facilitée
- **Connecteurs d'alimentation :** entrée/sortie NeutriK® powerCON TRUE1 TOP pour chaînage des appareils
- **Ventilateur silencieux :** idéal pour les studios TV et les opéras
- **Gestion électronique de la régulation thermique :** garantit une performance maximale sans risque de surchauffe
- **Corps du projecteur :** tôle d'acier et peinture époxy assurent résistance et légèreté
- **Boutons et poignées imperdables :** garantie de sécurité supplémentaire pour la manipulation en hauteur ou pendant le transport
- **Pièces détachées et accessoires :** compatibles avec toute la gamme des découpes (halogène, décharge ou LED), ce qui réduit les coûts de fonctionnement
- **Accès facile à toutes les pièces :** nettoyage et maintenance faciles

Photo: 664SX

DSFR317_661CSX2_VW - 23/03/2022

Robert Juliat se réserve le droit de modifier sans préavis le contenu de ce document ou les caractéristiques de ses produits dans un souci permanent d'amélioration.

Robert Juliat S.A.S., 32 rue de Beaumont, 60530 Fresnoy-en-Thelle - France
Téléphone : +33 (0)3 44 26 51 89 - fax : +33 (0)3 44 26 90 79 - info@robertjuliat.fr
www.robertjuliat.fr



ROBERT JULIAT

- Type source: LED
- Puissance: 247W

Specifications LED	Puissance*	Flux*	Température de couleur*	Durée*	IRC* (min)
SUHD60 V3 VW (RJ / Osram)	247 W	23 625 lm	2700K --> 6500K	100 000 h	92

Durée selon standard L70B50 - (*) données fabricants

Optique

Caractéristiques

- Type: Zoom
- Angle du faisceau: 11° à 26°
- Longueur focale: 173 - 415 mm

Filtre

- Forme: Carré
- Taille standard: 191x191 mm (7.5x7.5 in)

Gobo

- Taille: A
- Matière: Métal Verre

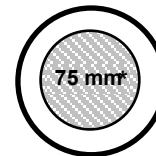

100 mm

*Taille maximale de l'image

Photométrie

avec source SUHD60 V3 VW (RJ / Osram)

• Optique @ 11°

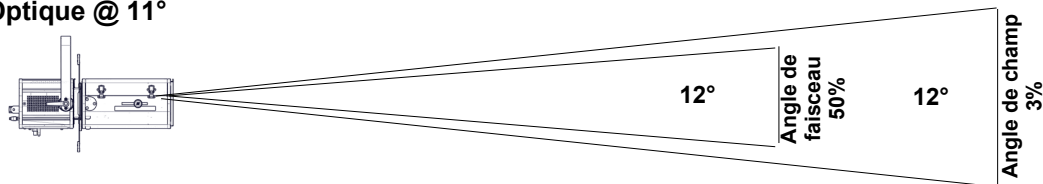

Intensité
289 500 cd

Flux total
7 980 lm

Rendement
28 lm/W

Distance	5 m	10 m	15 m	20 m	25 m	30 m
Diamètre	1,1 m	2,1 m	3,2 m	4,2 m	5,3 m	6,3 m
Eclairement	12 000 lux	2 900 lux	1 300 lux	730 lux	470 lux	330 lux
Distance	15 ft	35 ft	50 ft	65 ft	80 ft	100 ft
Diamètre	3,2 ft	7,4 ft	10,5 ft	13,7 ft	16,8 ft	21 ft
Eclairement	1 300 fc	240 fc	120 fc	70 fc	46 fc	29 fc

• Optique @ 26°

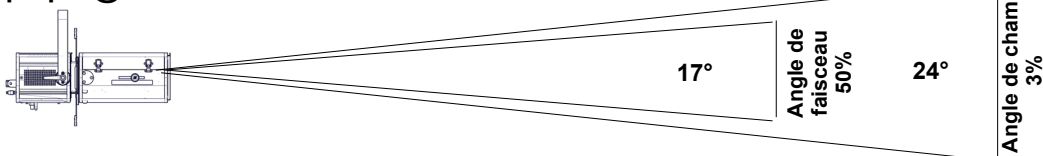

Intensité
83 200 cd

Flux total
7 560 lm

Rendement
27 lm/W

Distance	5 m	10 m	15 m	20 m	25 m	30 m
Diamètre	2,1 m	4,3 m	6,4 m	8,5 m	10,6 m	12,8 m
Eclairement	3 350 lux	840 lux	370 lux	210 lux	140 lux	95 lux
Distance	15 ft	35 ft	50 ft	65 ft	80 ft	100 ft
Diamètre	6,4 ft	14,9 ft	21,3 ft	27,6 ft	34 ft	42,5 ft
Eclairement	370 fc	70 fc	34 fc	20 fc	14 fc	9 fc

Contrôle à distance

- Protocole: USITT DMX512-A
RDM

- Connecteur d'entrée: 5 pins XLR male
- Connecteur de sortie: 5 pins XLR femelle



• Charte DMX:

Mode 1 (1 circuits)

Obturateur

Mode 2 (4 circuits)

Obturateur
Obturateur fin
CCT
Stroboscope

Mode 3 (5 circuits)

Obturateur
Obturateur fin
CCT
Stroboscope
Master obturateur

Mode 4 (5 circuits)

Blanc chaud
Blanc chaud fin
Blanc froid
Blanc froid fin
Stroboscope

Dimensions et poids

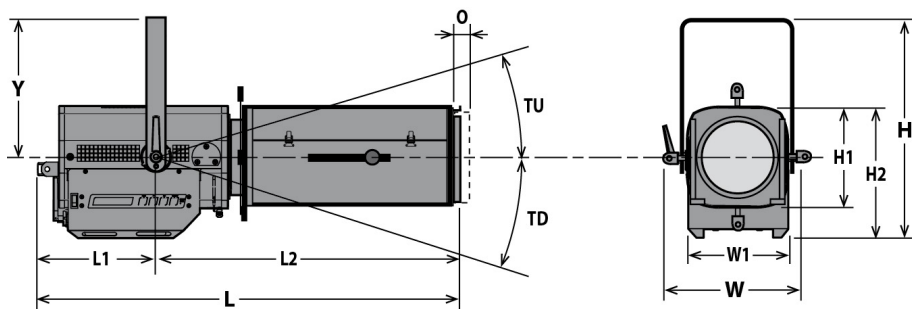

Poids: 18 kg (39,6 lbs)

Hauteur	Longueur	Largeur	Fourche	Tilt	Option
H= 447 mm (17,6 in)	L= 902 mm (35,5 in)	W= 330 mm (13 in)	Y= 280 mm (11 in)	TU= 60°	O= 25 mm (1 in)
H1= 208 mm (8,2 in)	L1= 241 mm (9,5 in)	W1= 208 mm (8,2 in)		TD= 90°	
H2= 268 mm (10,6 in)	L2= 661 mm (26 in)				

Emballage

- **Poids :** 20,4 kg (44,9 lbs)
- **Volume :** 0,16 m³ (5,65 ft³)

Installation

- **Distance minimale entre l'appareil et une surface illuminée:** 0,7 m (2,3 ft)
- **Position d'utilisation:**

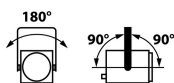

Construction

- **Matière:** Tôle d'acier - Aluminium
- **Couleur:** Noir
- **Refroidissement:** Ventilateur silencieux asservi
- **Température ambiante maximale (Ta):** 40°C (104°F)
- **Température maximale du produit (Tc) :** 70°C (158°F)
- **Energie totale dissipée:** 976 BTU/h
- **Indice de protection:** IP20

Compatibilité électrique

- 220/230 V - 50 Hz
- 245 V - 50 Hz
- 110/120 V - 60 Hz
- 208 V - 60 Hz
- 220/230 V - 60 Hz
- 100 V - 50 Hz
- 100 V - 60 Hz
- Sélection: détection automatique

Consommation électrique

Tension	Fréquence	Courant	Puissance	Facteur de puissance
230 V	50 Hz	1,3 A	286 W	0,97
120 V	60 Hz	2,5 A	291 W	0,99
100 V	60 Hz	3 A	295 W	0,99

Alimentation

- **Alimentation:** Intégrée - électronique – sans scintillement (flicker free) avec PFC
- **Contrôle:** Local / DMX
- **Protection:** Principal: Disjoncteur 1P1D 4A - UL /
- **Chainage:** Neutrik powerCON TRUE1 TOP - Maximum 10 unités (230V) / 5 unités (120V)

Garantie

- **Produit: 3 ans - Source: 5 ans**
Voir Conditions Générales de Vente

Acoustique

- **Niveau sonore: < 24,9 dB(A)**

Approbations



Raccordement secteur





- **Type:** cordon détachable avec connecteur Neutrik powerCON TRUE1 TOP (inclus)
- **Câble:** 14 AWG SJ type (UL/CSA)
- **Longueur:** 1,5 m (4,9 ft)
- **Connecteur d'alimentation:** sans connecteur











Modèle

661CSX2 VW	Projecteur de découpe LED 300 W - Blanc variable - 661CSX2 VW ZEP2 - 11/26° - standard Nord-américain
-------------------	---

Options

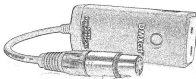
CAV600C	Cassette avant à double-glissière pour accessoires 191x191mm (7 -1/2")	
W-DMX/Z	DMX sans fil W-DMX	

Accessoires

D8	Couteau pour série SX 4 inclus	
SGUX	Porte-gobo universel (métal, verre, dépoli) taille "A" 1 inclus	
IWSX755	Iris avec support (fermeture partielle) - Poids: 0,26 Kg	
CAV600AC	Cassette avant à double-glissière pour accessoires 191x191mm (7 -1/2") - Poids: 0,45 Kg	
VD120	Verre dépoli 120x120mm	
FCD600	Fourche coudée	
DMXcat	Testeur multifonctions DMX/RDM Bluetooth - City Theatrical DMXcat®	
876	Crochet acier 40x10 à vis M10 L=28mm pour tube Ø35 à 50mm - CMU: 50Kg - Poids: 1,25 Kg	
880	Crochet acier 40x10 à vis M10 L=28mm pour tube Ø50 à 63mm - CMU: 50Kg - Poids: 1,36 Kg	
CS2	Câble de sécurité Ø3mm L= 600mm - CMU: 75 Kg	

CCT	DeltaUV	IRC Ra	IRC R9	CQS Qa	TM30-18 Rf	TM30-18 Rg	TLCI
4 360K	-0,0061	96	87	92	92	102	94

IRC - Indice de Rendu des Couleurs CIE

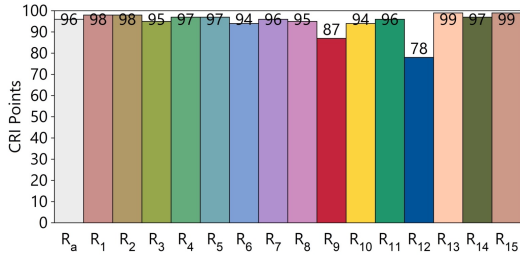

TLCI - Indice d'uniformité d'éclairage de la télévision

Test : CCT = M4359 (-1.5)
 TLCI-2012 : 94 (M4359)

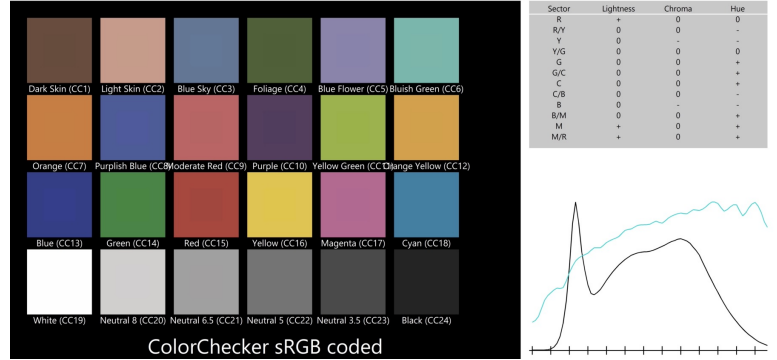

CQS - Echelle de la Qualité de Couleur NIST

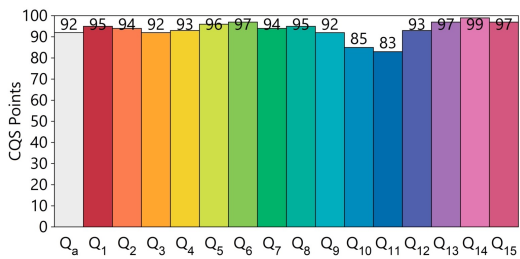

Rapport du rendu des couleurs ANSI/IES TM-30-18

