

# ZEP2 - 661CSX2 NDW

6605X - LED 300 W



- **Type:** Projecteur de découpe
- **Source:** LED 300 W
- **Optique:** zoom 11° à 26°
- **Température de couleur:** Blanc neutre lumière du jour
- **Standard:** Nord-américain 110 V

Projecteur de découpe

## Une nouvelle génération de LED plus performante pour la gamme ZEP2

Doté d'une nouvelle source LED offrant un rendement supérieur, la découpe ZEP 660 SX2 est la solution idéale pour ceux qui souhaitent se convertir à la LED ou tout simplement compléter leur gamme de projecteurs 1kw et 2kw halogène déjà installés. Cette découpe est conçue pour produire une qualité et luminosité supérieures, tout en assurant une faible consommation d'énergie. Grâce à sa perfection ergonomique, son excellence optique et sa robustesse mécanique, ZEP2 offre un faisceau parfaitement homogène, un excellent indice de rendu des couleurs et convient à toutes les applications et à tous les types de lieux.

### Fonctions

- **Cassette double-glissière multifonction :** utilisation simultanée de gobos et iris. Net couteaux et net gobo simultanés
- **Fenêtre :** jusqu'à 8 couteaux simultanément. Se retirent pour une maintenance facile et se rentrent dans la fenêtre pour un transport sécurisé
- **Système de blocage des couteaux:** maintien des couteaux en position en toutes circonstances (blocage efficace jusqu'à 4 couteaux)
- **Porte-gobo universel :** gobos taille 'A', métal ou verre
- **Rotation de l'ensemble zoom / fenêtre / porte-accessoires sur 90° :** rotation de l'image projetée possible quelle que soit la position – pas de déplacement de lyre requis
- **Porte-filtre intérieur :** pour une utilisation longue durée de verres dépolis, colorés ou dichroïques
- **Configuration à distance :** tous les paramètres peuvent être configurés via le protocole RDM
- **Temps de réponse ajustable :** gradation rapide ou lente afin de simuler l'inertie d'un filament halogène
- **DMX :** gradation 8 ou 16 bits et fonction stroboscope
- **Paramétrage local :** via afficheur (adresse et mode DMX, courbes de gradation, temps de réponse) avec auto-extinction de l'affichage
- **Contrôle:** local, DMX, DMX sans fil (option)
- **Réglage facile du zoom :** échelle graduée sur le côté du projecteur pour un réglage facile et rapide
- **Index de site :** repère d'inclinaison sur la fourche pour un repositionnement rapide

### Optique

- **Longue durée de vie :** pas de changement de lampe, maintenance réduite
- **Système optique SX :** optique à double-condenseur pour une définition exceptionnelle
- **Système optique double-condenseur traité:** transmission maximale du flux lumineux
- **Zoom optique variable :** projection parfaite quel que soit l'angle. Contrôle indépendant de la taille de l'image et de la netteté. Commandes du zoom de chaque côté
- **Gradation électronique de la source de 0 à 100% :** variation d'intensité lumineuse sans paliers visibles même à faible niveau
- **Température de couleur constante :** stable pendant la gradation

### Construction

- **Fabrication française:** contrôle total de tous les aspects de la production
- **Alimentation :** électronique flicker-free intégrée pour une installation plug and play facilitée
- **Connecteurs d'alimentation :** entrée/sortie compatible powerCON® TRUE1 pour chaînage des appareils
- **Ventilateur silencieux :** idéal pour les studios TV et les opéras
- **Gestion électronique de la régulation thermique :** garantit une performance maximale sans risque de surchauffe
- **Corps du projecteur :** tôle d'acier et peinture époxy assurent résistance et légèreté
- **Boutons et poignées imperdables :** garantie de sécurité supplémentaire pour la manipulation en hauteur ou pendant le transport
- **Pièces détachées et accessoires :** compatibles avec toute la gamme des découpes (halogène, décharge ou LED), ce qui réduit les coûts de fonctionnement
- **Accès facile à toutes les pièces :** nettoyage et maintenance faciles

Photo: 664SX

DSFR316\_661CSX2\_NDW - 08/11/2024

Robert Juliat se réserve le droit de modifier sans préavis le contenu de ce document ou les caractéristiques de ses produits dans un souci permanent d'amélioration.

Robert Juliat S.A.S., 32 rue de Beaumont, 60530 Fresnoy-en-Thelle - France  
Téléphone : +33 (0)3 44 26 51 89 - info@robertjuliat.fr - www.robertjuliat.fr



ROBERT JULIAT

**Source** (Rapport(s) rendu lumière disponible(s) à la fin du document)

- **Type source:** LED
- **Puissance:** 247W

Specifications LED	Puissance*	Flux*	Température de couleur*	Durée*	IRC* (min)
SUHD60 V3 NDW (RJ / Osram)	247 W	24 150 lm	5000K	100 000 h	92

*Durée selon standard L70B50 - (\*) données fabricants*

## Optique

### Caractéristiques

- **Type:** Zoom
- **Angle:** 11° à 26° (Angle de champ)
- **Longueur focale:** 173 - 415 mm

### Filtre

- **Forme:** Carré
- **Taille standard:** 191x191 mm (7.5x7.5 in)

### Gobo

- **Taille:** A
- **Matière:** Métal Verre

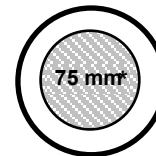

100 mm

\*Taille maximale de l'image

## Photométrie (Rapport(s) photométriques disponible(s) à la fin du document)

optique: 11°-26° / Standard

### • Optique @ 11°

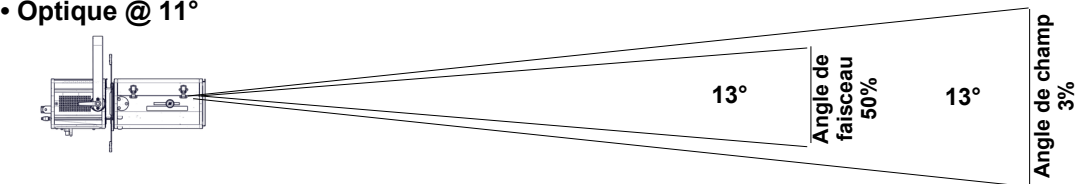

**Intensité**  
207 800 cd

**Flux total**  
6 390 lm

**Rendement**  
25 lm/W

<b>Distance</b>	5 m	10 m	15 m	20 m	25 m	30 m
<b>Diamètre</b>	1,1 m	2,3 m	3,4 m	4,6 m	5,7 m	6,8 m
<b>Eclairement</b>	8 400 lux	2 100 lux	930 lux	520 lux	340 lux	240 lux
<b>Distance</b>	15 ft	35 ft	50 ft	65 ft	80 ft	100 ft
<b>Diamètre</b>	3,4 ft	8 ft	11,4 ft	14,8 ft	18,2 ft	22,8 ft
<b>Eclairement</b>	930 fc	170 fc	85 fc	50 fc	33 fc	21 fc

### • Optique @ 26°

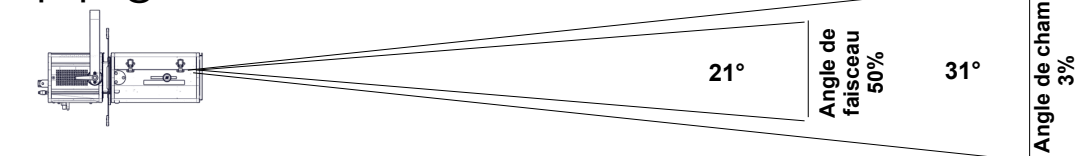

**Intensité**  
100 900 cd

**Flux total**  
12 160 lm

**Rendement**  
43 lm/W

<b>Distance</b>	5 m	10 m	15 m	20 m	25 m	30 m
<b>Diamètre</b>	2,8 m	5,5 m	8,3 m	11,1 m	13,9 m	16,6 m
<b>Eclairement</b>	4 050 lux	1 050 lux	450 lux	260 lux	170 lux	120 lux
<b>Distance</b>	15 ft	35 ft	50 ft	65 ft	80 ft	100 ft
<b>Diamètre</b>	8,3 ft	19,4 ft	27,7 ft	36,1 ft	44,4 ft	55,5 ft
<b>Eclairement</b>	450 fc	85 fc	41 fc	24 fc	16 fc	11 fc

## Contrôle à distance

- **Protocole:** USITT DMX512-A  
RDM

- **Connecteur d'entrée:** 5 pins XLR male
- **Connecteur de sortie:** 5 pins XLR female

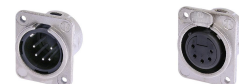

### • Charte DMX:

#### Mode 1 (1 circuits)

Obturateur

#### Mode 2 (4 circuits)

Obturateur  
Obturateur fin  
-  
Stroboscope

#### Mode 3 (5 circuits)

Obturateur  
Obturateur fin  
-  
Stroboscope  
Master obturateur

## Dimensions et poids

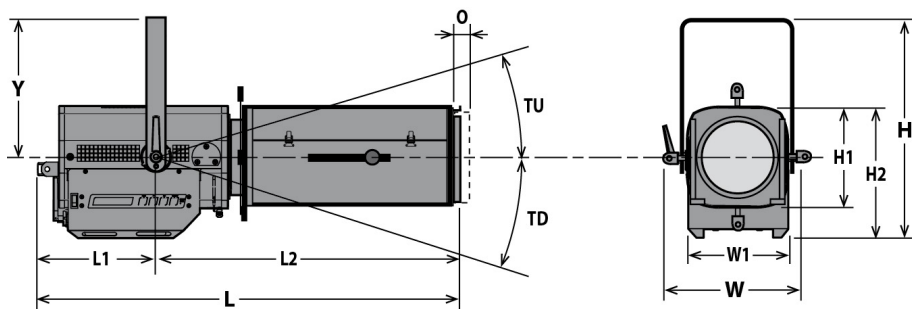

**Poids:** 18 kg (39,6 lbs)

Hauteur	Longueur	Largeur	Fourche	Tilt	Option
H= 447 mm (17,6 in)	L= 902 mm (35,5 in)	W= 330 mm (13 in)	Y= 280 mm (11 in)	TU= 60°	O= 25 mm (1 in)
H1= 208 mm (8,2 in)	L1= 241 mm (9,5 in)	W1= 208 mm (8,2 in)		TD= 90°	
H2= 268 mm (10,6 in)	L2= 661 mm (26 in)				

## Emballage

• **Poids :** 20,4 kg (44,9 lbs)

• **Volume :** 0,16 m<sup>3</sup> (5,65 ft<sup>3</sup>)

## Installation

• **Distance minimale entre l'appareil et une surface illuminée:** 0,7 m (2,3 ft)

• **Position d'utilisation:**

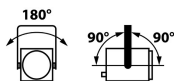

## Construction

- **Matière:** Tôle d'acier - Aluminium
- **Couleur:** Noir
- **Refroidissement:** Ventilateur silencieux asservi
- **Température ambiante maximale (Ta):** 40°C (104°F)
- **Température maximale du produit (Tc) :** 70°C (158°F)
- **Energie totale dissipée:** 976 BTU/h
- **Indice de protection:** IP20

## Compatibilité électrique

- 220/230 V - 50 Hz
- 220/230 V - 60 Hz
- 245 V - 50 Hz
- 100 V - 50 Hz
- 110/120 V - 60 Hz
- 100 V - 60 Hz
- 208 V - 60 Hz
- Sélection: détection automatique

## Garantie

- **Produit: 3 ans - Source: 5 ans**  
*Voir Conditions Générales de Vente*

## Acoustique

- **Niveau sonore: < 24,9 dB(A)**

## Approbations



## Raccordement secteur



- **Type:** cordon détachable avec connecteur compatible powerCON® TRUE1 (inclus)
- **Câble:** 14 AWG SJ type (UL/CSA)
- **Longueur:** 1,5 m (4,9 ft)
- **Connecteur d'alimentation:** sans connecteur

## Consommation électrique

Tension	Fréquence	Courant	Puissance	Facteur de puissance
230 V	50 Hz	1,3 A	286 W	0,97
120 V	60 Hz	2,5 A	291 W	0,99
100 V	60 Hz	3 A	295 W	0,99

## Alimentation

- **Alimentation:** Intégrée - électronique – sans scintillement (flicker free) avec PFC
- **Contrôle:** Local / DMX
- **Protection:** Principal: Disjoncteur 1P1D 4A - UL /
- **Chainage:** compatible powerCON® TRUE1 - Maximum 10 unités (230V) / 5 unités (120V)

## Modèle

**661CSX2 NDW**

Projecteur de découpe LED 300 W - 661CSX2 NDW ZEP2 - Blanc neutre lumière du jour - 11/26° - standard Nord-américain

## Options

**CAV600C**

Cassette avant à double-glissière pour accessoires 191x191mm (7 -1/2")



## Accessoires

<b>D8</b>	Couteau pour série SX <b>4 inclus</b>	
<b>SGUX</b>	Porte-gobo universel (métal, verre, dépoli) taille "A" <b>1 inclus</b>	
<b>IWSX755</b>	Iris avec support (fermeture partielle) - Poids: 0,26 Kg	
<b>D8</b>	Couteau pour série SX	
<b>CAV600AC</b>	Cassette avant à double-glissière pour accessoires 191x191mm (7 -1/2") - Poids: 0,45 Kg	
<b>VD120</b>	Verre dépoli 120x120mm	
<b>FCD600</b>	Fourche coudée	
<b>DMXcat</b>	Testeur multifonctions DMX/RDM Bluetooth - City Theatrical DMXcat®	
<b>876</b>	Crochet acier 40x10 à vis M10 L=28mm pour tube Ø35 à 50mm - CMU: 50Kg - Poids: 1,25 Kg	
<b>880</b>	Crochet acier 40x10 à vis M10 L=28mm pour tube Ø50 à 63mm - CMU: 50Kg - Poids: 1,36 Kg	
<b>CS2</b>	Câble de sécurité Ø3mm L= 600mm - CMU: 75 Kg	

• Optique @ 11°

Flux total	Flux du faisceau	Rendement	Intensité	Température CCT	Delta uv
6 390 Lm		25 Lm/W	207 800 Cd	4 950 K	

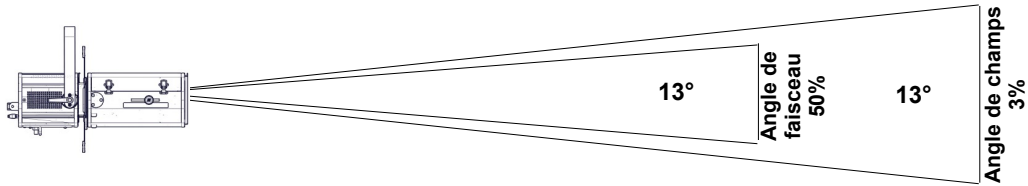

Distance	5 m	10 m	15 m	20 m	25 m	30 m
Diamètre	1,1 m	2,3 m	3,4 m	4,6 m	5,7 m	6,8 m
Eclairement	8 400 lux	2 100 lux	930 lux	520 lux	340 lux	240 lux
Distance	15 ft	35 ft	50 ft	65 ft	80 ft	100 ft
Diamètre	3,4 ft	8 ft	11,4 ft	14,8 ft	18,2 ft	22,8 ft
Eclairement	930 fc	170 fc	85 fc	50 fc	33 fc	21 fc

• Optique @ °

Flux total	Flux du faisceau	Rendement	Intensité	Température CCT	Delta uv
10 060 Lm		35 Lm/W	209 100 Cd	5 040 K	

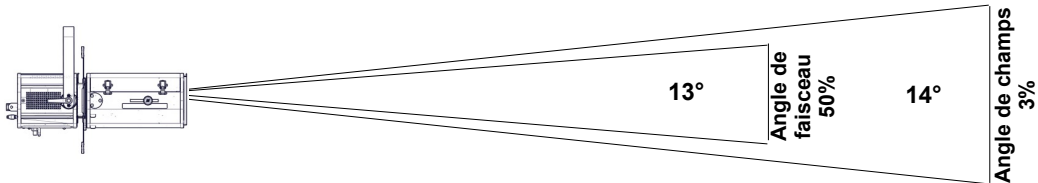

Distance	5 m	10 m	15 m	20 m	25 m	30 m
Diamètre	1,2 m	2,5 m	3,7 m	4,9 m	6,1 m	7,4 m
Eclairement	8 400 lux	2 100 lux	930 lux	530 lux	340 lux	240 lux
Distance	15 ft	35 ft	50 ft	65 ft	80 ft	100 ft
Diamètre	3,7 ft	8,6 ft	12,3 ft	16 ft	19,6 ft	24,6 ft
Eclairement	930 fc	180 fc	85 fc	50 fc	33 fc	21 fc

• Optique @ 26°

Flux total	Flux du faisceau	Rendement	Intensité	Température CCT	Delta uv
12 160 Lm		43 Lm/W	100 900 Cd	5 090 K	

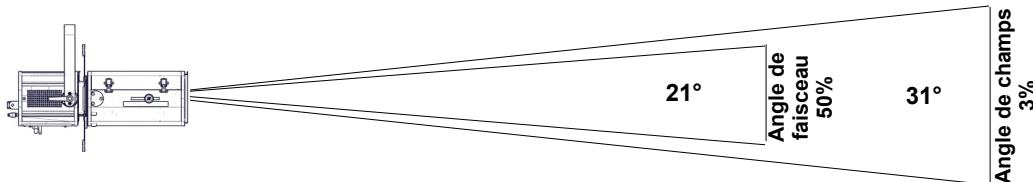

Distance	5 m	10 m	15 m	20 m	25 m	30 m
Diamètre	2,8 m	5,5 m	8,3 m	11,1 m	13,9 m	16,6 m
Eclairement	4 050 lux	1 050 lux	450 lux	260 lux	170 lux	120 lux
Distance	15 ft	35 ft	50 ft	65 ft	80 ft	100 ft
Diamètre	8,3 ft	19,4 ft	27,7 ft	36,1 ft	44,4 ft	55,5 ft
Eclairement	450 fc	85 fc	41 fc	24 fc	16 fc	11 fc

# Rendu lumière

CCT	DeltaUV	IRC Ra	IRC R9	CQS Qa	TM30-18 Rf	TM30-18 Rg	TLCI
5 350K	-0,0001	93	70	90	91	99	94

## IRC - Indice de Rendu des Couleurs CIE

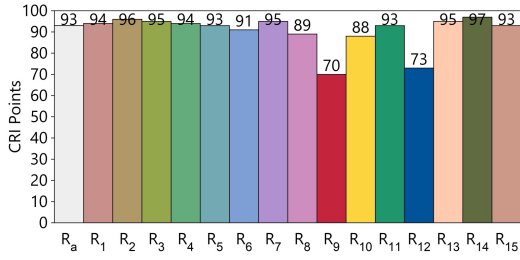

## TLCI - Indice d'uniformité d'éclairage de la télévision

Test : CCT = D5352 (-0.6)  
 TLCI-2012 : 94 (D5352)

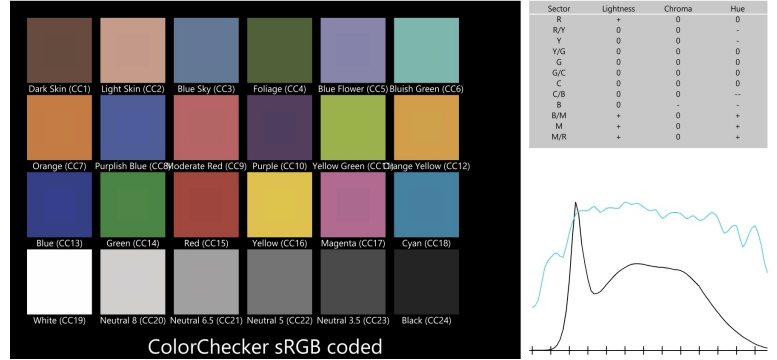

## CQS - Echelle de la Qualité de Couleur NIST

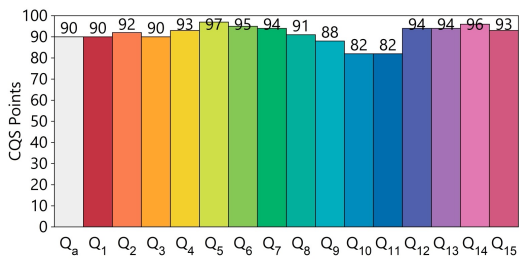

## Rapport du rendu des couleurs ANSI/IES TM-30-18

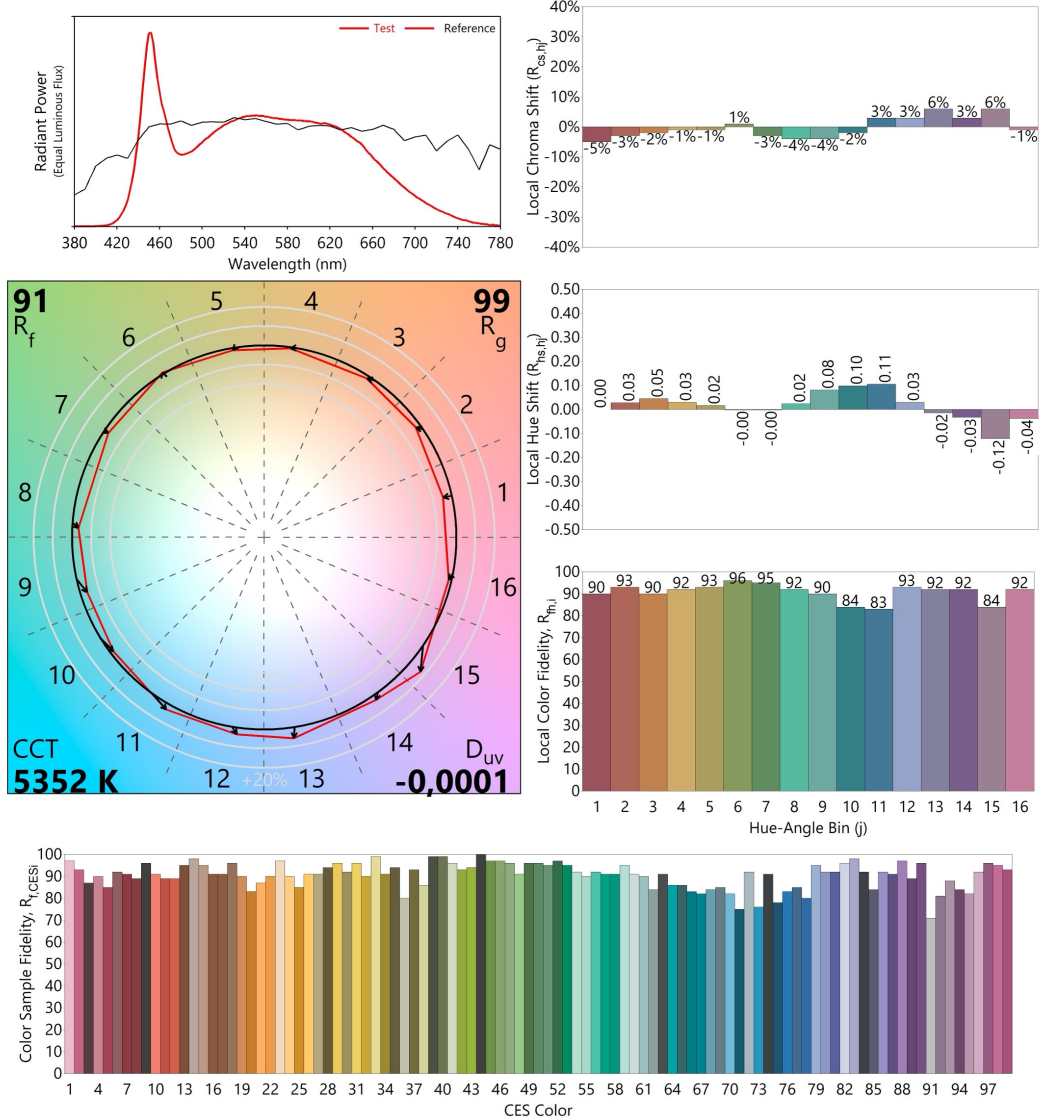

Les couleurs sont données à titre indicatif uniquement. Rapport généré avec IES TM-30-18 Calculator Version 2.00