

# TIBO - 535CWW

500 - LED 75 W



- **Type:** Projecteur de théâtre
- **Source:** LED 75 W
- **Optique:** lentille Fresnel 130 mm
- **Température de couleur:** Blanc chaud
- **Standard:** Nord-américain 110 V

Projecteur de théâtre

## La Fresnel nouvelle génération

Idéal pour des effets wash, un éclairage latéral ou en contre-jour, le Fresnel Tibo LED est un outil innovant et performant à l'optique soignée. Doté d'un ballast électronique sans scintillement (flicker-free), ce Fresnel à LED est idéal pour des installations en studios TV, l'événementiel ou bien encore pour les théâtres et complètent parfaitement la palette des Fresnels à source lumineuse traditionnelle.

### Fonctions

- **Rotation continue du projecteur sur 360°:** ajustement de l'image projetée possible quelle que soit la position du projecteur
- **Cassette avant type 'théâtre':** pas de fuite de lumière contrairement aux systèmes de clips de studio
- **Changeur de couleurs:** cassette double-glissière pour accessoires et filtre couleur
- **Coupe-flux:** coupe-flux à 4 volets mobiles qui rend possibles même les angles les plus difficiles à atteindre
- **DMX:** gradation 8 ou 16 bits et fonction stroboscope
- **Paramétrage via afficheur LCD (courbes, inertie) et auto-extinction de l'affichage**
- **Contrôle:** local, DMX, DMX sans fil (option)
- **Réglage de la focale:** réglage sans à-coups par le dessus et le dessous du projecteur
- **Index de site:** repère d'inclinaison sur la fourche pour un repositionnement rapide

### Optique

- **Source à très longue durée de vie:** 50000 heures - Maintien de plus de 70% du flux dans la durée après 50000 heures
- **Faisceau:** lentille Fresnel et source lumineuse fixes. Ouverture du faisceau réglable grâce à une lentille intermédiaire
- **Effet wash:** bords diffus, répartition lumineuse homogène
- **Grande ouverture du faisceau:** jusqu'à 85° en bord à bord
- **Gradation électronique de la source de 0 à 100%:** variation d'intensité lumineuse sans paliers visibles même à faible niveau - lissage exceptionnel
- **Température constante:** la température de couleur reste stable pendant la gradation

### Construction

- **Fabrication française:** contrôle total de tous les aspects de la production
- **Connecteurs d'alimentation:** entrées/sorties Neutrik® powerCON TRUE1 pour chaînage des appareils
- **Alimentation électronique séparée:** utilisation déportée ou sur fourche
- **Ventilateur silencieux:** idéal pour les studios TV et les opéras
- **Gestion électronique de la régulation thermique:** garantit une performance maximale sans risque de surchauffe
- **Corps du projecteur:** corps en fonte d'aluminium
- **Boutons et poignées imperdables:** garantie de sécurité supplémentaire pour la manipulation en hauteur ou pendant le transport
- **Pièces détachées et accessoires:** uniformes pour toute la gamme TIBO (halogène, LED, HID), ce qui réduit les coûts de fonctionnement
- **Sécurité:** point d'élingage pour sécuriser les accessoires
- **Projecteur esthétique:** sans grille de protection

Photo: 535 + CF100

DSFR201\_535CWW - 07/01/2020

Robert Juliat se réserve le droit de modifier sans préavis le contenu de ce document ou les caractéristiques de ses produits dans un souci permanent d'amélioration.

Robert Juliat S.A.S., 32 rue de Beaumont, 60530 Fresnoy-en-Thelle - France  
Téléphone : +33 (0)3 44 26 51 89 - fax : +33 (0)3 44 26 90 79 - info@robertjuliat.fr  
www.robertjuliat.fr



ROBERT JULIAT

## Source



- **Type source:** LED
- **Puissance:** 75W

Specifications LED	Puissance*	Flux*	Température de couleur*	Durée*	IRC (min)*
Tibo 75W WW (Robert Juliat)	75 W	5 400 lm	3000K	50 000 h	83

(\*) données fabricants

## Optique

### Caractéristiques

- **Type:** Lentille fixe
- **Angle du faisceau:** 54° à 85°
- **Lentille:** Fresnel 130 mm

### Filtre

- **Forme:** Carré
- **Taille standard:** 138x138 mm (5.4x5.4 in)

## Photométrie

avec source Tibo 75W WW (Robert Juliat)

### • Optique @ 54°

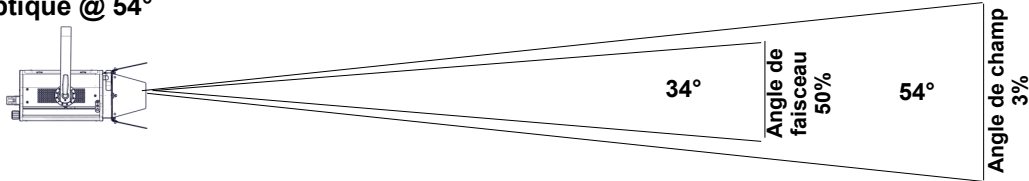

**Intensité**  
1 950 cd

<b>Distance</b>	1 m	2 m	3 m	4 m	5 m	6 m
<b>Diamètre</b>	1 m	2 m	3,1 m	4,1 m	5,1 m	6,1 m
<b>Eclairement</b>	2 000 lux	490 lux	220 lux	130 lux	80 lux	55 lux
<b>Distance</b>	10 ft	5 ft	10 ft	15 ft	15 ft	20 ft
<b>Diamètre</b>	10,2 ft	5,1 ft	10,2 ft	15,3 ft	15,3 ft	20,4 ft
<b>Eclairement</b>	20 fc	80 fc	20 fc	9 fc	9 fc	5 fc

**Température**  
3 060 K

**IRC**  
80

### • Optique @ 85°

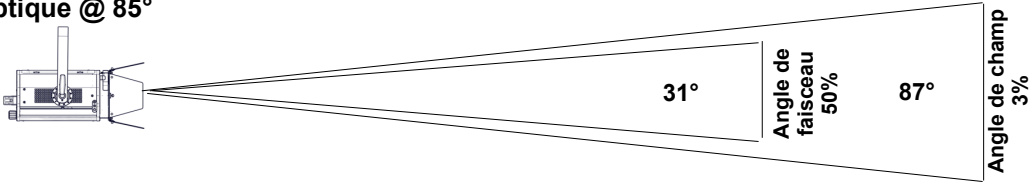

**Intensité**  
930 cd

<b>Distance</b>	1 m	2 m	3 m	4 m	5 m	6 m
<b>Diamètre</b>	1,9 m	3,8 m	5,7 m	7,6 m	9,5 m	11,4 m
<b>Eclairement</b>	940 lux	240 lux	110 lux	60 lux	38 lux	26 lux
<b>Distance</b>	10 ft	5 ft	10 ft	15 ft	15 ft	20 ft
<b>Diamètre</b>	19 ft	9,5 ft	19 ft	28,5 ft	28,5 ft	38 ft
<b>Eclairement</b>	10 fc	38 fc	10 fc	5 fc	5 fc	3 fc

**Température**  
3 070 K

**IRC**  
80

## Contrôle à distance

- **Protocole:** USITT DMX512-A  
RDM

- **Connecteur d'entrée:** 5 pins XLR male
- **Connecteur de sortie:** 5 pins XLR female



### • Charte DMX:

#### Mode 1 (1 circuits)

Obturbateur

#### Mode 2 (4 circuits)

Obturbateur  
Obturbateur fin  
-  
Stroboscope

#### Mode 3 (5 circuits)

Obturbateur  
Obturbateur fin  
-  
Stroboscope  
Master obturbateur

## Dimensions et poids

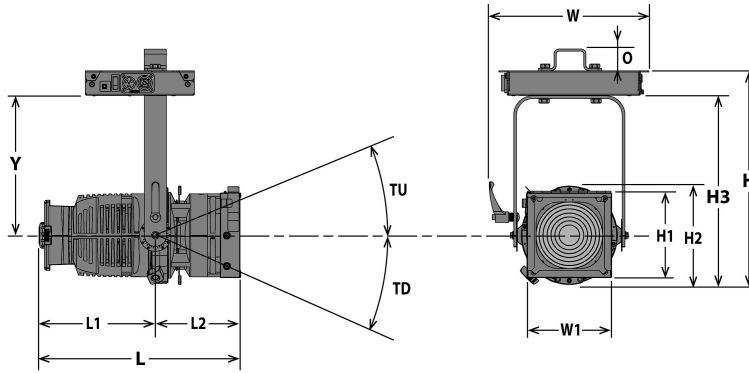

**Poids:** 8,3 kg (18,3 lbs)

avec alimentation

Hauteur	Longueur	Largeur	Fourche	Tilt	Option
H= 385 mm (15,2 in)	L= 355 mm (14 in)	W= 288 mm (11,3 in)	Y= 252 mm (9,9 in)	TU= 90°	O= 30 mm (1,2 in)
H1= 156 mm (6,1 in)	L1= 200 mm (7,9 in)	W1= 162 mm (6,4 in)		TD= 90°	
H2= 174 mm (6,9 in)	L2= 155 mm (6,1 in)	W2= 251 mm (9,9 in)			
H3= 340 mm (13,4 in)					

## Emballage

• **Poids :** 9,8 kg (21,6 lbs)

• **Volume :** 0,04 m<sup>3</sup> (1,41 ft<sup>3</sup>)

## Alimentation

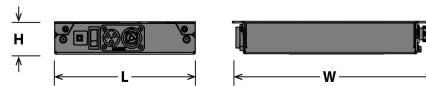

**Largeur:** W= 271 mm (10,7 in)

**Hauteur:** H= 44 mm (1,7 in)

**Longueur:** L= 195 mm (7,7 in)

**Poids:** 2,2 Kg (4,8 lbs)

## Installation

• **Distance minimale entre l'appareil et une surface illuminée:** 0,3 m (1,0 ft)

• **Position d'utilisation:**

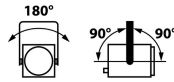

## Construction

- **Matière:** Fonte d'aluminium
- **Couleur:** Noir
- **Refroidissement:** Ventilateur silencieux asservi
- **Température ambiante maximale (Ta):** 40°C (104°F)
- **Température maximale du produit (Tc) :** 60°C (140°F)
- **Energie totale dissipée:** 324 BTU/h
- **Indice de protection international:** 20

## Garantie

• **Produit: 3 ans - Source: 5 ans**  
Voir Conditions Générales de Vente

## Approbations



- **Alimentation:** Tôle d'acier - Aluminium
- **Alimentation:** Noir
- **Alimentation:** Convection naturelle
- **Alimentation:** 40°C (104°F)
- **Alimentation:** 50°C (122°F)

## Compatibilité électrique

- 220/230 V - 50 Hz
- 245 V - 50 Hz
- 110/120 V - 60 Hz
- 208 V - 60 Hz
- 220/230 V - 60 Hz
- 100 V - 50 Hz
- 100 V - 60 Hz
- Sélection: détection automatique

## Raccordement secteur



- **Type:** cordon détachable avec connecteur Neutrik powerCON TRUE1 (inclus)
- **Câble:** 14 AWG SJ type (UL/CSA)
- **Longueur:** 1,5 m (4,9 ft)
- **Connecteur d'alimentation:** sans connecteur

## Consommation électrique

Tension	Fréquence	Courant	Puissance	Facteur de puissance
230 V	50 Hz	0,42 A	95 W	>0.98
120 V	60 Hz	0,8 A	95 W	>0.98
100 V	60 Hz	0,95 A	95 W	>0.94

## Alimentation





- **Alimentation:** Sur lyre - électronique - sans scintillement (flicker free) avec PFC
- **Cordon montée de lampe:** Cordon attaché sur projecteur - longueur: 1,5 m (4,9 ft)  
Type: 3M ref. 3696 avec connecteur M16 (12 pôles) verrouillable
- **Distance max. entre projecteur et alimentation:** 5 m (16,4 ft)
- **Contrôle:** Local / DMX
- **Protection:** Principal: Disjoncteur 1P1D 4A - UL /
- **Chainage:** Neutrik powerCON TRUE1 - Maximum 35 unités (230V) / 20 unités (120V)





## Modèle

<b>535CWW</b>	Projecteur de théâtre lentille Fresnel 130mm LED 75 W - 535CWW Tibo - Blanc chaud - standard Nord-américain
---------------	---

## Options

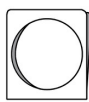
<b>T-RAL9010</b>	Finition blanche (RAL 9010)	
<b>W-DMX/T</b>	DMX sans fil W-DMX	

## Accessoires

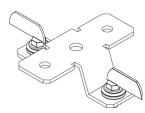
<b>PF100M</b>	Porte-filtre métal 135x135mm <b>1 inclus</b>	
<b>EXT/TiboFW</b>	Cable rallonge Tibo LED blanc fixe 12pts - longueur = 3.5m (138")	
<b>CF100</b>	Coupe-flux à 4 volets mobiles - 135x135mm (sans câble de sécurité) - Poids: ,71 Kg	
<b>872</b>	Crochet Doughty "Twenty clamp" avec vis/écrou M10 pour tube Ø48 à 51mm - CMU: 20Kg - Certifié TÜV - Poids: ,25 Kg	
<b>878</b>	Crochet acier 25x6 à vis M10 L=23mm pour tube Ø35 à 50mm - CMU: 11Kg - Poids: ,46 Kg	
<b>OmegaT2</b>	Oméga de fixation avec vis quart de tour pour alimentation - Poids: ,42 Kg	
<b>CS2</b>	Câble de sécurité Ø3mm L= 600mm - CMU: 75 Kg	