



- **Type:** Projecteur de découpe
- **Source:** 2000 W Halogène
- **Optique:** zoom 29° à 50°
- **Standard:** Nord-américain

La découpe idéale pour les applications à courte portée

Combinant puissance et faisceau parfaitement homogène sans point chaud, cette version à courte portée est autant à son aise dans les théâtres de toutes tailles que dans les studios TV, en particulier pour les talk shows et les journaux télévisés. Sa douille G22 assure fiabilité et longévité de la lampe et fait de la 713 CSX2 la plus puissante du marché.

Fonctions

- **Cassette double-glissière multifonction :** utilisation simultanée de gobos et iris. Net couteaux et net gobo simultanés
- **Fenêtre :** jusqu'à 8 couteaux simultanément. Se retirent pour une maintenance facile et se rentrent dans la fenêtre pour un transport sécurisé
- **Système de blocage des couteaux:** maintien des couteaux en position en toutes circonstances (blocage efficace jusqu'à 4 couteaux)
- **Porte-gobo universel :** gobos taille 'A', métal ou verre
- **Système de blocage du zoom :** blocage du zoom facile grâce à la poignée située sur la lanterne
- **Rotation de l'ensemble zoom / fenêtre / porte-accessoires sur 90° :** rotation de l'image projetée possible quelle que soit la position – la lampe reste toujours verticale, pas de déplacement de lyre requis
- **Porte-filtre intérieur :** pour une utilisation longue durée de verres dépolis, colorés ou dichroïques
- **Réglage facile du zoom :** échelle graduée sur le côté du projecteur pour un réglage facile et rapide
- **Index de site :** repère d'inclinaison sur la fourche pour un repositionnement rapide

Optique

- **Train optique calibré en usine :** aucun ajustement de lampe nécessaire, même après un changement
- **Système optique SX :** optique à double-condenseur pour une définition exceptionnelle
- **Zoom optique variable :** projection parfaite quel que soit l'angle. Contrôle indépendant de la taille de l'image et de la netteté. Commandes du zoom de chaque côté

Construction

- **Fabrication française:** contrôle total de tous les aspects de la production
- **Douille G22 à verrouillage exclusif Robert Juliat :** maintient la lampe en place afin d'éviter un arcage de la lampe quelque soit la position du projecteur
- **Ventilateur silencieux :** idéal pour les studios TV et les opéras
- **Corps du projecteur :** tôle d'acier et peinture époxy assurent résistance et légèreté
- **Pièces mobiles :** manipulation sans à-coups, même quand elles sont chaudes
- **Boutons et poignées imperdables :** garantie de sécurité supplémentaire pour la manipulation en hauteur ou pendant le transport
- **Accès facile à toutes les pièces :** nettoyage, changement de lampe et maintenance faciles
- **Composants sur supports amovibles :** réflecteur, lentilles, ventilateurs, etc... sur supports amovibles pour un gain de temps au nettoyage et une maintenance facile
- **Pièces détachées et accessoires :** compatibles avec toute la gamme des découpes (halogène, décharge ou LED), ce qui réduit les coûts de fonctionnement

Photo: 713SX2

DSFR069_713CSX2 - 02/10/2023

Robert Juliat se réserve le droit de modifier sans préavis le contenu de ce document ou les caractéristiques de ses produits dans un souci permanent d'amélioration.
Robert Juliat S.A.S., 32 rue de Beaumont, 60530 Fresnoy-en-Thelle - France
Téléphone : +33 (0)3 44 26 51 89 - info@robertjuliat.fr - www.robertjuliat.fr

Source



- **Type source:** Halogène
- **Douille:** G22

Lampes admissibles	Puissance*	Flux*	Température de couleur*	Durée*
LIF: CP92 - 120V - ANSI: CP92 -	2 000 W	55 000 lm	3200K	400 h

(*) données fabricants

Optique

Caractéristiques

- **Type:** Zoom
- **Angle:** 29° à 50° (Angle de champ)
- **Longueur focale:** 86 - 155 mm

Filtre

- **Forme:** Carré
- **Taille standard:** 254x254 mm (10x10 in)

Gobo

- **Taille:** A
- **Matière:** Métal
Verre

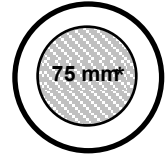

100 mm

*Taille maximale de l'image

Photométrie

optique: 29°-50° / Standard / LIF: CP92 2000W

• Optique @ 29°

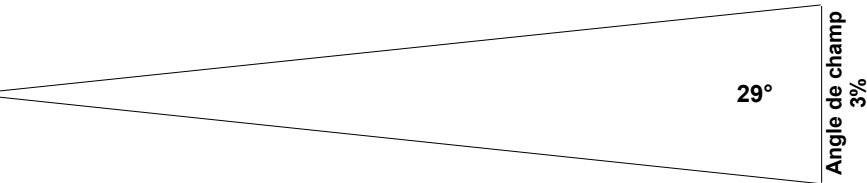
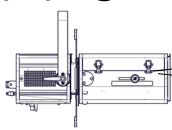

Intensité
123 000 cd

Distance	5 m	10 m	15 m	20 m	25 m	30 m
Diamètre	2,6 m	5,2 m	7,8 m	10,3 m	12,9 m	15,5 m
Eclairement	4 950 lux	1 250 lux	550 lux	310 lux	200 lux	140 lux
Distance	15 ft	35 ft	50 ft	65 ft	80 ft	100 ft
Diamètre	7,8 ft	18,1 ft	25,9 ft	33,6 ft	41,4 ft	51,7 ft
Eclairement	550 fc	110 fc	50 fc	30 fc	20 fc	13 fc

• Optique @ 50°

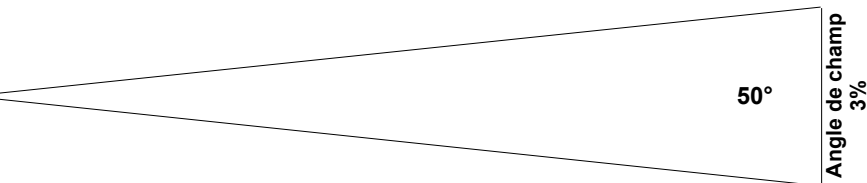
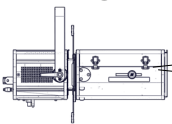

Intensité
9 000 cd

Distance	5 m	10 m	15 m	20 m	25 m	30 m
Diamètre	4,7 m	9,3 m	14 m	18,7 m	23,3 m	28 m
Eclairement	370 lux	95 lux	41 lux	23 lux	15 lux	11 lux
Distance	15 ft	35 ft	50 ft	65 ft	80 ft	100 ft
Diamètre	14 ft	32,6 ft	46,6 ft	60,6 ft	74,6 ft	93,3 ft
Eclairement	41 fc	8 fc	4 fc	3 fc	2 fc	1 fc

Dimensions et poids

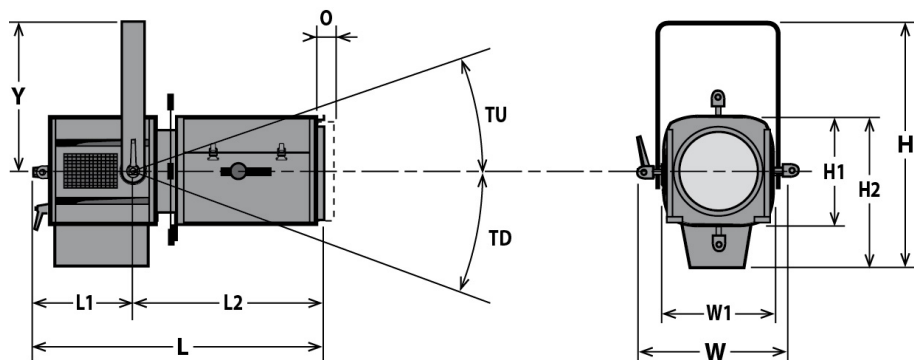

Poids: 18 kg (39,6 lbs)

Hauteur	Longueur	Largeur	Fourche	Tilt	Option
H= 525 mm (20,7 in)	L= 655 mm (25,8 in)	W= 380 mm (15 in)	Y= 325 mm (12,8 in)	TU= TBD°	O= 25 mm (1 in)
H1= 250 mm (9,8 in)	L1= 265 mm (10,4 in)	W1= 250 mm (9,8 in)		TD= TBD°	
H2= 330 mm (13 in)	L2= 390 mm (15,4 in)				

Emballage

- Poids : 22 kg (48,4 lbs)
- Volume : 0,13 m³ (4,59 ft³)

Installation

- Distance minimale entre l'appareil et une surface illuminée: 1,5 m (4,9 ft)
- Position d'utilisation:



Construction

- Matière: Tôle d'acier - Aluminium
- Couleur: Noir
- Refroidissement: Ventilateur silencieux
- Température ambiante maximale (Ta): 40°C (104°F)
- Température maximale du produit (Tc) : 270°C (518°F)
- Energie totale dissipée: 6 826 BTU/h
- Indice de protection: IP20

Compatibilité électrique

- 230/240 V - 50 Hz
- 115/120 V - 60 Hz

Garantie

- Produit: 2 ans
- Voir Conditions Générales de Vente*

Approbations



Raccordement secteur



- Type: cordon attenant
- Câble: 12 AWG SJ type (UL/CSA)
- Longueur: 1,5 m (4,9 ft)
- Connecteur d'alimentation: sans connecteur

Consommation électrique

Tension	Fréquence	Courant	Puissance
120 V	60 Hz	17 A	2000 W

Alimentation











Modèle

713CSX2

Projecteur de découpe 2000 W Halogène - douille G22 - 713CSX2 - 29/50° - standard Nord-américain

Options

Accessoires

D8	Couteau pour série SX 4 inclus	
SGUX	Porte-gobo universel (métal, verre, dépoli) taille "A" 1 inclus	
IWSX755	Iris avec support (fermeture partielle) - Poids: 0,26 Kg	
G1000C	Grille 254x254mm	
RPF713C	Rallonge de cassette avant pour accessoires 254x254mm (10") sans ventilation	
RVC934	Rallonge de cassette avant pour accessoires 254x254mm (10") avec ventilation - Poids: 2,59 Kg	
VD120	Verre dépoli 120x120mm	
FCD700	Fourche coudée - Poids: 1,62 Kg	
876	Crochet acier 40x10 à vis M10 L=28mm pour tube Ø35 à 50mm - CMU: 50Kg - Poids: 1,25 Kg	
880	Crochet acier 40x10 à vis M10 L=28mm pour tube Ø50 à 63mm - CMU: 50Kg - Poids: 1,36 Kg	
CS2	Câble de sécurité Ø3mm L= 600mm - CMU: 75 Kg	