

SULLY - 654SX 4C

650SX - 200W LED 4 COULEURS



- **Type:** Projecteur de découpe
- **Source:** 200W LED 4 couleurs
- **Optique:** zoom 16° à 35°

Les nouvelles découpes classiques... en couleurs !

Avec une source LED 4 couleurs, Sully 4C est une série de découpes à zoom variable qui intègre une toute nouvelle plateforme software nommée RJ Color. Grâce à des modes de paramétrage et contrôles avancés, ces découpes garantissent des blancs parfaits et des couleurs saturées et pastels de grande qualité. Elles sont entièrement fabriquées en France et chaque module LED est calibrée en usine afin d'assurer une cohérence colorimétrique d'un projecteur à l'autre. En outre, le module retrofit LED Sully 4C est un atout supplémentaire pour convertir ses 600SX halogène existantes.

Fonctions

- **Intensité lumineuse :** gradation 8 ou 16 bits et fonction stroboscope
- **Mixage couleur :** contrôle par CIE XY, Hue Saturation, modes RGB (avec choix de l'espace colorimétrique - Natif / sRGB / REC.709 / REC.2020 / ProPhoto) ou RAW
- **Blancs calibrés :** 3 préréglages de source simulant fidèlement des sources halogène 3000 K ou 3200 K et à décharge 6500 K
- **Température de couleur (CCT) :** blancs réglables de 1700 à 10000 Kelvin avec contrôle du Delta UV (+/- Vert et Magenta)
- **Optimisation du mélange des couleurs :** choix entre Haute Qualité (HQ) ou Haute Brillance (HB)
- **Simulation filtres couleur :** choix de 300 filtres couleur calibrés avec réglage transmission / saturation et réglage du temps et du type de transition entre 2 filtres couleur
- **Fonction DimShift :** variation de la température de couleur en gradation (simulation du rougeolement halogène suivant la courbe de Planck) - Disponible sur les blancs calibrés, toutes les valeurs de CCT et tous les filtres couleur
- **Mode 1 paramètre DMX :** sélection du filtre ou de la couleur en local et pilotage de la gradation par DMX (8 ou 16 bits)
- **Temps de réponse ajustable :** gradation rapide ou lente afin de simuler l'inertie d'un filament halogène - réglage par DMX - 3 modes disponibles: halogène, linéaire et linéaire avec détection de flash
- **Cassette double-glissière multifonction :** utilisation simultanée de gobos et iris. Net couteaux et net gobo simultanés
- **Fenêtre :** jusqu'à 8 couteaux simultanément. Se retirent pour une maintenance facile et se rentrent dans la fenêtre pour un transport sécurisé
- **Système de blocage des couteaux:** maintien des couteaux en position en toutes circonstances (blocage efficace jusqu'à 4 couteaux)
- **Système de blocage du zoom :** blocage du zoom facile grâce à la poignée située sur la lanterne
- **Rotation de l'ensemble zoom / fenêtre / porte-accessoires sur 90° :** rotation de l'image projetée possible quelle que soit la position – la lampe reste toujours verticale, pas de déplacement de lyre requis
- **Porte-filtre intérieur :** pour une utilisation longue durée de verres dépolis, colorés et dichroïques ou de gélamines
- **Réglage PWM :** choix de la fréquence de gradation PWM possible
- **Paramétrage local :** via afficheur (adresse et mode DMX, courbes de gradation, temps de réponse) avec auto-extinction de l'affichage
- **Paramètres de la gradation :** choix de la courbe de gradation (linéaire, carrée ou halogène)

Optique

- **Système à LED mixant 4 couleurs :** rouge, vert, bleu, et lime
- **Gestion thermique de chaque couleur :** les algorithmes de compensation thermique assurent le maintien du réglage de couleur tout au long du spectacle
- **Calibrage en usine :** chaque source est calibrée en usine pour assurer une homogénéité entre chaque projecteur
- **Système optique SX :** optique à double-condenseur pour une définition exceptionnelle
- **Système optique double-condenseur traité en option:** jusqu'à 15% de flux lumineux supplémentaire
- **Zoom optique variable :** projection parfaite quel que soit l'angle. Contrôle indépendant de la taille de l'image et de la netteté. Commandes du zoom de chaque côté
- **Lentilles zoom traitées:** toutes les lentilles du zoom sont traitées anti-reflet pour assurer un flux lumineux maximum.
- **Gradation électronique de la source de 0 à 100% :** variation d'intensité lumineuse sans paliers visibles même à faible niveau

Construction

- **Fabrication française:** contrôle total de tous les aspects de la production
- **Compartiments lampe interchangeables :** avec la série 600SX (halogène 1000/1200 W)
- **Alimentation :** électronique flicker-free intégrée pour une installation plug and play facilitée
- **Connecteurs d'alimentation :** entrée/sortie NeutriK® powerCON TRUE1 TOP pour chaînage des appareils
- **Ventilateur silencieux :** idéal pour les studios TV et les opéras
- **Gestion électronique de la régulation thermique :** garantit une performance maximale sans risque de surchauffe
- **3 modes de refroidissement disponibles :** mode silencieux pour une intégration facile dans les lieux exigeants
- **Corps du projecteur :** tôle d'acier et peinture époxy assurent résistance et légèreté
- **Boutons et poignées imperdables :** garantie de sécurité supplémentaire pour la manipulation en hauteur ou pendant le transport
- **Pièces détachées et accessoires :** compatibles avec toute la gamme des découpes (halogène, décharge ou LED), ce qui réduit les coûts de fonctionnement
- **Accès facile à toutes les pièces :** nettoyage et maintenance faciles

Photo: 654SX 4C

DSFR406_654SX_4C - 02/10/2023

Robert Juliat se réserve le droit de modifier sans préavis le contenu de ce document ou les caractéristiques de ses produits dans un souci permanent d'amélioration.

Robert Juliat S.A.S., 32 rue de Beaumont, 60530 Fresnoy-en-Thelle - France
Téléphone : +33 (0)3 44 26 51 89 - info@robertjuliat.fr - www.robertjuliat.fr



ROBERT JULIAT

Source (Rapport(s) rendu lumière disponible(s) à la fin du document)

- **Type source:** LED - 4 couleurs
- **Puissance:** 196 W
- **Flux total:** 7730 lm
- **Durée de vie:** 36000 heures (L70B50)

Couleurs	Puissance*	Flux*
Rouge	57 W	1 540 lm
Vert	40 W	2 000 lm
Bleu	41 W	500 lm
Lime	58 W	3 690 lm

Durée selon standard L70B50 - (*) données fabricants

Optique

Caractéristiques

- **Type:** Zoom
- **Angle:** 16° à 35° (Angle de champ)
- **Longueur focale:** 131 - 268 mm

Filtre

- **Forme:** Carré
- **Taille standard:** 180x180 mm (7.1x7.1 in)
- **Taille optionnelle:** 185x185 mm (7.3x7.3 in)

Gobo

- **Taille:** A
- **Matière:** Métal Verre

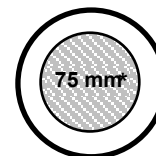

100 mm

*Taille maximale de l'image

Photométrie (Rapport(s) photométriques disponible(s) à la fin du document)

optique: 16°-35° / Système optique double-condenseur traité en option / 3200 K / High Brightness

• **Optique @ 16°**

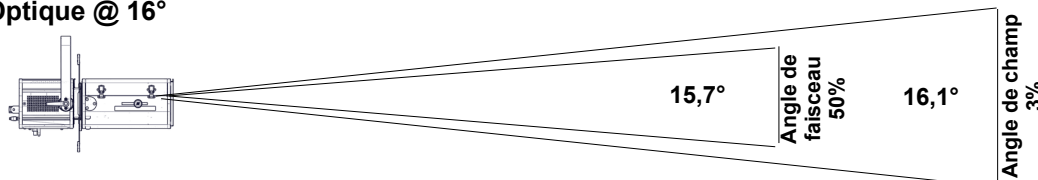

Intensité
131 800 cd

Flux total
5 860 lm

Rendement
35 lm/W

Distance	5 m	10 m	15 m	20 m	25 m	30 m
Diamètre	1,4 m	2,8 m	4,2 m	5,7 m	7,1 m	8,5 m
Eclairement	5 300 lux	1 350 lux	590 lux	330 lux	220 lux	150 lux
Distance	15 ft	35 ft	50 ft	65 ft	80 ft	100 ft
Diamètre	4,2 ft	9,9 ft	14,1 ft	18,4 ft	22,6 ft	28,3 ft
Eclairement	590 fc	110 fc	55 fc	32 fc	21 fc	14 fc

• **Optique @ 35°**

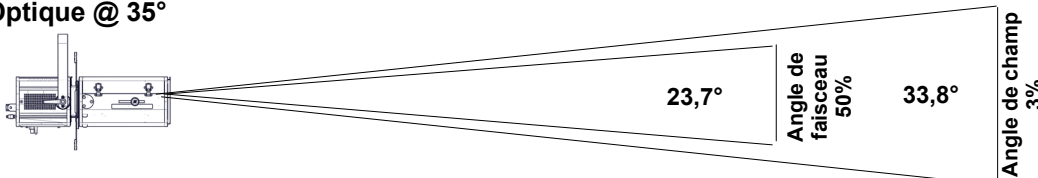

Intensité
35 400 cd

Flux total
5 570 lm

Rendement
33 lm/W

Distance	5 m	10 m	15 m	20 m	25 m	30 m
Diamètre	3 m	6,1 m	9,1 m	12,2 m	15,2 m	18,2 m
Eclairement	1 450 lux	360 lux	160 lux	90 lux	60 lux	40 lux
Distance	15 ft	35 ft	50 ft	65 ft	80 ft	100 ft
Diamètre	9,1 ft	21,3 ft	30,4 ft	39,5 ft	48,6 ft	60,8 ft
Eclairement	160 fc	29 fc	15 fc	9 fc	6 fc	4 fc

Contrôle à distance

- **Protocole:** USITT DMX512-A
RDM

- **Connecteur d'entrée:** 5 pins XLR male
- **Connecteur de sortie:** 5 pins XLR femelle



• **Charte DMX:**

Mode 1 (1 circuits)

Obturbateur

Mode 2 (6 circuits)

Obturbateur
Obturbateur fin
Strobe: durée
Strobe: vitesse
Temps de réponse
Mode de contrôle

Mode 3 (20 circuits)

Gradation @16b
Strobe: durée + vitesse
Temps de réponse
Mode de contrôle
Type source
Filtre + ajustements
CCT + delta UV
Contrôle couleur XY @16b

Mode 4 (20 circuits)

Gradation @16b
Strobe: durée + vitesse
Temps de réponse
Mode de contrôle
Type source
Filtre + ajustements
CCT + delta UV
Teinte Saturation @16b

Mode 5 (22 circuits)

Gradation @16b
Strobe: durée + vitesse
Temps de réponse
Mode de contrôle
Type source
Filtre + ajustements
CCT + delta UV
Contrôle couleur RGB @16b

Mode 6 (24 circuits)

Gradation @16b
Strobe: durée + vitesse
Temps de réponse
Mode de contrôle
Type source
Filtre + ajustements
CCT + delta UV
Contrôle couleur RGBL @16b

Dimensions et poids

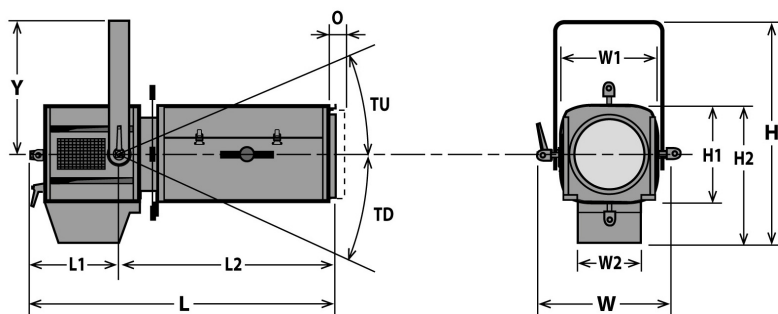

Poids: 14,1 kg (31 lbs)

Hauteur	Longueur	Largeur	Fourche	Tilt	Option
H= 473 mm (18,6 in)	L= 696 mm (27,4 in)	W= 330 mm (13 in)	Y= 280 mm (11 in)	TU= 63°	O= 25 mm (1 in)
H1= 208 mm (8,2 in)	L1= 240 mm (9,4 in)	W1= 208 mm (8,2 in)		TD= 90°	
H2= 294 mm (11,6 in)	L2= 456 mm (18 in)	W2= 136 mm (5,4 in)			

Emballage

• Poids : 17,2 kg (37,8 lbs)

• Volume : 0,13 m³ (4,59 ft³)

Installation

• Distance minimale entre l'appareil et une surface illuminée: 0,5 m (1,6 ft)

• Position d'utilisation:

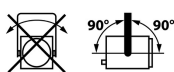

Construction

- Matière: Tôle d'acier - Aluminium
- Couleur: Noir
- Refroidissement: Ventilateur silencieux asservi
- Température ambiante maximale (Ta): 40°C (104°F)
- Température maximale du produit (Tc) : 72°C (161,6°F)
- Energie totale dissipée: 597 BTU/h
- Indice de protection: IP20

Compatibilité électrique

- 220/230 V - 50 Hz
- 245 V - 50 Hz
- 110/120 V - 60 Hz
- 208 V - 60 Hz
- 220/230 V - 60 Hz
- 100 V - 50 Hz
- 100 V - 60 Hz
- Sélection: détection automatique

Consommation électrique

Tension	Fréquence	Courant	Puissance	Facteur de puissance
230 V	50 Hz	0,88 A	175 W	0,87
110 V	60 Hz	1,67 A	178 W	0,98
100 V	60 Hz	1,82 A	178 W	0,99

Alimentation

- Alimentation: Intégrée - électronique – sans scintillement (flicker free) avec PFC
- Contrôle: / DMX
- Protection: Principal: 2x fusibles 5x20 T 6.3A /
- Chainage: Neutrik powerCON TRUE1 TOP - Maximum 11 unités (230V) / 8 unités (120V)

Garantie

- Produit: 3 ans
- Voir Conditions Générales de Vente

Acoustique

- Niveau sonore: < 26 dB(A)

Approbations



Raccordement secteur







- Type: cordon détachable avec connecteur Neutrik powerCON TRUE1 TOP (inclus)
- Câble: H07RNF 3G1.5
- Longueur: 3 m (9,8 ft)
- Connecteur d'alimentation: CEE 7/7 (2P+T NF/Schuko)













Modèle











654SX 4C	Projecteur de découpe 200W LED 4 couleurs - 654SX 4C Sully - 16/35°
-----------------	---

Options

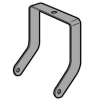
CAV600E	Cassette avant à double-glissière pour accessoires 185x185mm	
CAV600	Cassette avant à double-glissière pour accessoires 180x180mm	
PCP1716A	Connecteur d'alimentation IEC60309 6h 16A 2P+T bleu (P17)	
APH 68LEDM	Double-condenseur spécial LED	

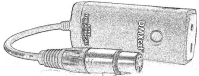
Accessoires

D8	Couteau pour série SX 4 inclus	
PF500M2	Porte-filtre métal 180x180mm 1 inclus	
SGUX	Porte-gobo universel (métal, verre, dépoli) taille "A" 1 inclus	
IWSX755	Iris avec support (fermeture partielle) - Poids: 0,26 Kg	
D8	Couteau pour série SX	
D8	Couteau pour série SX	
PF600M2	Porte-filtre métal 185x185mm	
G500	Grille 180x180mm	
CAV600A	Cassette avant à double-glissière pour accessoires 180x180mm - Poids: 0,43 Kg	
CAV600AE	Cassette avant à double-glissière pour accessoires 185x185mm - Poids: 0,45 Kg	
APH 68LED	Double-condenseur spécial LED - Poids: 0,58 Kg	
T/650DSXCW	Trappe LED SULLY 115W avec afficheur - Blanc froid - câble alimentation 3 mètres avec connecteur CEE 7/7 (2P+T NF/SCHUKO) - Poids: 2,33 Kg	

T/650DSXWW	Trappe LED SULLY 115W avec afficheur - Blanc chaud - câble alimentation 3 mètres avec connecteur CEE 7/7 (2P+T NF/SCHUKO) - Poids: 2,33 Kg	
T/650SXCW	Trappe LED SULLY 115W - Blanc froid - câble alimentation 3 mètres avec connecteur CEE 7/7 (2P+T NF/SCHUKO) - Poids: 2,27 Kg	
T/650SXWW	Trappe LED SULLY 115W - Blanc chaud - câble alimentation 3 mètres avec connecteur CEE 7/7 (2P+T NF/SCHUKO) - Poids: 2,27 Kg	
FO100-10	Filtre optique Ø97 mm pour source LED couleur - type 10	
VD120	Verre dépoli 120x120mm	
FCD600	Fourche coudée	
TH600	"Top hat" - nez anti-halo simplifié 180x180mm (sans câble de sécurité) - ø150mm / longueur: 150mm	
DMXcat	Testeur multifonctions DMX/RDM Bluetooth - City Theatrical DMXcat®	
876	Crochet acier 40x10 à vis M10 L=28mm pour tube Ø35 à 50mm - CMU: 50Kg - Poids: 1,25 Kg	
880	Crochet acier 40x10 à vis M10 L=28mm pour tube Ø50 à 63mm - CMU: 50Kg - Poids: 1,36 Kg	
CS2	Câble de sécurité Ø3mm L= 600mm - CMU: 75 Kg	

• Optique @ 16°

Flux total	Flux du faisceau	Rendement	Intensité	Température CCT	Delta uv
5 860 Lm		35 Lm/W	131 800 Cd	3 250 K	0.0001

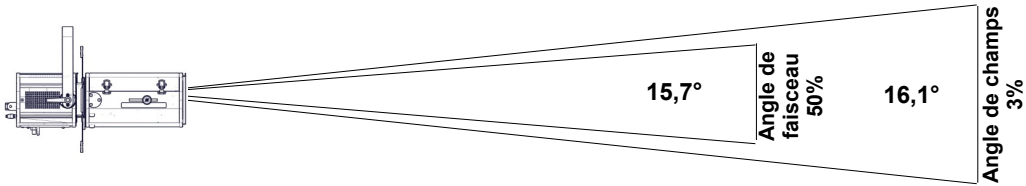

Distance	5 m	10 m	15 m	20 m	25 m	30 m
Diamètre	1,4 m	2,8 m	4,2 m	5,7 m	7,1 m	8,5 m
Eclairement	5 300 lux	1 350 lux	590 lux	330 lux	220 lux	150 lux
Distance	15 ft	35 ft	50 ft	65 ft	80 ft	100 ft
Diamètre	4,2 ft	9,9 ft	14,1 ft	18,4 ft	22,6 ft	28,3 ft
Eclairement	590 fc	110 fc	55 fc	32 fc	21 fc	14 fc

• Optique @ 25°

Flux total	Flux du faisceau	Rendement	Intensité	Température CCT	Delta uv
5 710 Lm		34 Lm/W	45 000 Cd	3 220 K	-0.0001

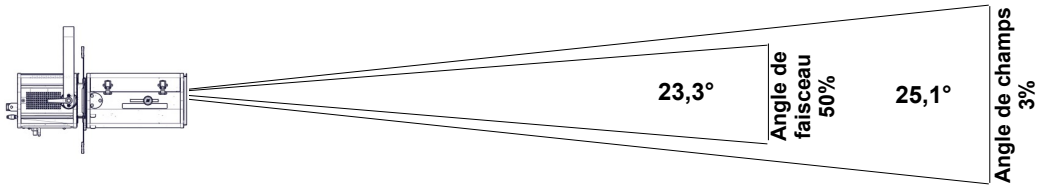

Distance	5 m	10 m	15 m	20 m	25 m	30 m
Diamètre	2,2 m	4,5 m	6,7 m	8,9 m	11,1 m	13,4 m
Eclairement	1 850 lux	460 lux	210 lux	120 lux	75 lux	51 lux
Distance	15 ft	35 ft	50 ft	65 ft	80 ft	100 ft
Diamètre	6,7 ft	15,6 ft	22,3 ft	28,9 ft	35,6 ft	44,5 ft
Eclairement	210 fc	37 fc	19 fc	11 fc	8 fc	5 fc

• Optique @ 35°

Flux total	Flux du faisceau	Rendement	Intensité	Température CCT	Delta uv
5 570 Lm		33 Lm/W	35 400 Cd	3 190 K	-0.0003

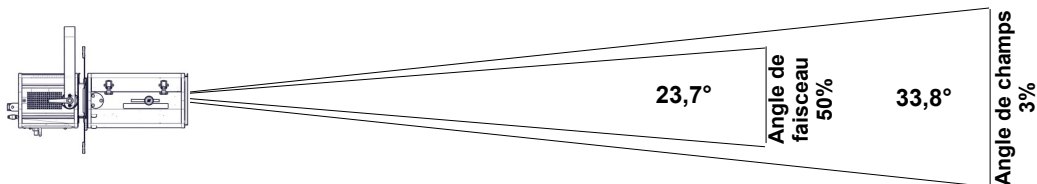

Distance	5 m	10 m	15 m	20 m	25 m	30 m
Diamètre	3 m	6,1 m	9,1 m	12,2 m	15,2 m	18,2 m
Eclairement	1 450 lux	360 lux	160 lux	90 lux	60 lux	40 lux
Distance	15 ft	35 ft	50 ft	65 ft	80 ft	100 ft
Diamètre	9,1 ft	21,3 ft	30,4 ft	39,5 ft	48,6 ft	60,8 ft
Eclairement	160 fc	29 fc	15 fc	9 fc	6 fc	4 fc

• Optique @ 16°

Flux total	Flux du faisceau	Rendement	Intensité	Température CCT	Delta uv
5 760 Lm		36 Lm/W	134 000 Cd	3 020 K	0.0007

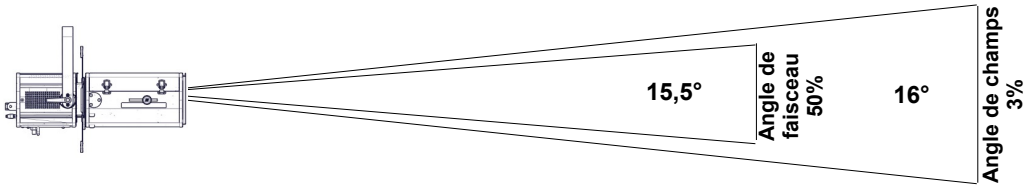

Distance	5 m	10 m	15 m	20 m	25 m	30 m
Diamètre	1,4 m	2,8 m	4,2 m	5,6 m	7 m	8,4 m
Eclairement	5 400 lux	1 350 lux	600 lux	340 lux	220 lux	150 lux
Distance	15 ft	35 ft	50 ft	65 ft	80 ft	100 ft
Diamètre	4,2 ft	9,8 ft	14,1 ft	18,3 ft	22,5 ft	28,1 ft
Eclairement	600 fc	110 fc	55 fc	32 fc	21 fc	14 fc

• Optique @ 25°

Flux total	Flux du faisceau	Rendement	Intensité	Température CCT	Delta uv
5 560 Lm		35 Lm/W	58 300 Cd	3 030 K	0.0011

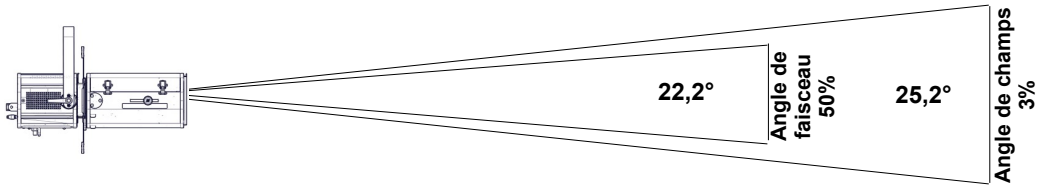

Distance	5 m	10 m	15 m	20 m	25 m	30 m
Diamètre	2,2 m	4,5 m	6,7 m	8,9 m	11,2 m	13,4 m
Eclairement	2 350 lux	590 lux	260 lux	150 lux	95 lux	65 lux
Distance	15 ft	35 ft	50 ft	65 ft	80 ft	100 ft
Diamètre	6,7 ft	15,6 ft	22,4 ft	29,1 ft	35,8 ft	44,7 ft
Eclairement	260 fc	48 fc	24 fc	14 fc	10 fc	6 fc

• Optique @ 35°

Flux total	Flux du faisceau	Rendement	Intensité	Température CCT	Delta uv
5 450 Lm		34 Lm/W	35 700 Cd	2 970 K	-0.0001

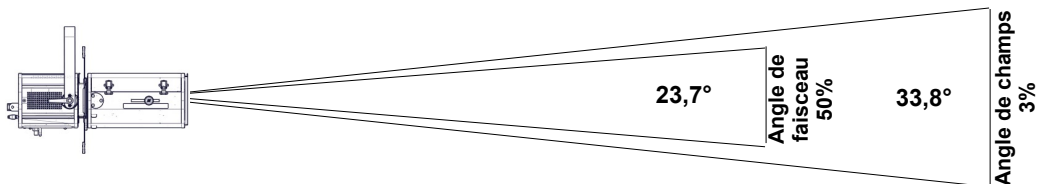

Distance	5 m	10 m	15 m	20 m	25 m	30 m
Diamètre	3 m	6,1 m	9,1 m	12,2 m	15,2 m	18,2 m
Eclairement	1 450 lux	360 lux	160 lux	90 lux	60 lux	40 lux
Distance	15 ft	35 ft	50 ft	65 ft	80 ft	100 ft
Diamètre	9,1 ft	21,3 ft	30,4 ft	39,5 ft	48,6 ft	60,8 ft
Eclairement	160 fc	30 fc	15 fc	9 fc	6 fc	4 fc

• Optique @ 16°

Flux total	Flux du faisceau	Rendement	Intensité	Température CCT	Delta uv
5 640 Lm		34 Lm/W	122 100 Cd	6 500 K	0.003

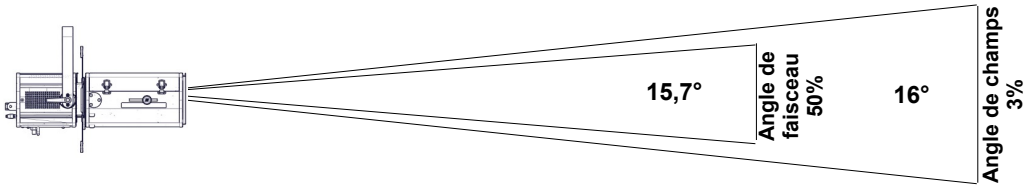

Distance	5 m	10 m	15 m	20 m	25 m	30 m
Diamètre	1,4 m	2,8 m	4,2 m	5,6 m	7 m	8,4 m
Eclairement	4 900 lux	1 250 lux	550 lux	310 lux	200 lux	140 lux
Distance	15 ft	35 ft	50 ft	65 ft	80 ft	100 ft
Diamètre	4,2 ft	9,8 ft	14,1 ft	18,3 ft	22,5 ft	28,1 ft
Eclairement	550 fc	100 fc	49 fc	29 fc	20 fc	13 fc

• Optique @ 25°

Flux total	Flux du faisceau	Rendement	Intensité	Température CCT	Delta uv
5 510 Lm		33 Lm/W	43 200 Cd	6 540 K	0.0039

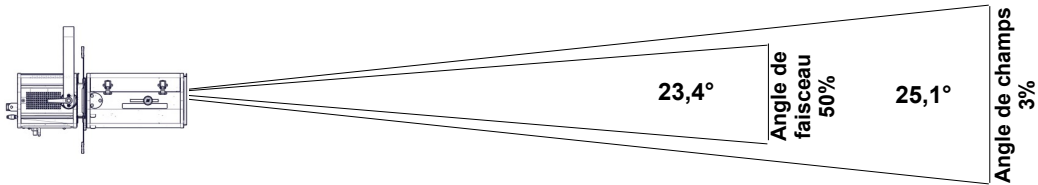

Distance	5 m	10 m	15 m	20 m	25 m	30 m
Diamètre	2,2 m	4,5 m	6,7 m	8,9 m	11,1 m	13,4 m
Eclairement	1 750 lux	440 lux	200 lux	110 lux	70 lux	49 lux
Distance	15 ft	35 ft	50 ft	65 ft	80 ft	100 ft
Diamètre	6,7 ft	15,6 ft	22,3 ft	28,9 ft	35,6 ft	44,5 ft
Eclairement	200 fc	36 fc	18 fc	11 fc	7 fc	5 fc

• Optique @ 35°

Flux total	Flux du faisceau	Rendement	Intensité	Température CCT	Delta uv
5 420 Lm		33 Lm/W	34 300 Cd	6 560 K	0.001

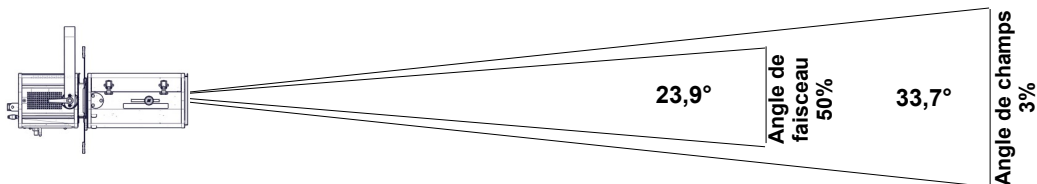

Distance	5 m	10 m	15 m	20 m	25 m	30 m
Diamètre	3 m	6,1 m	9,1 m	12,1 m	15,1 m	18,2 m
Eclairement	1 400 lux	350 lux	160 lux	90 lux	55 lux	39 lux
Distance	15 ft	35 ft	50 ft	65 ft	80 ft	100 ft
Diamètre	9,1 ft	21,2 ft	30,3 ft	39,4 ft	48,5 ft	60,6 ft
Eclairement	160 fc	29 fc	14 fc	9 fc	6 fc	4 fc

• Optique @ 16°

Flux total	Flux du faisceau	Rendement	Intensité	Température CCT	Delta uv
3 800 Lm		39 Lm/W	91 000 Cd	3 240 K	0.0018

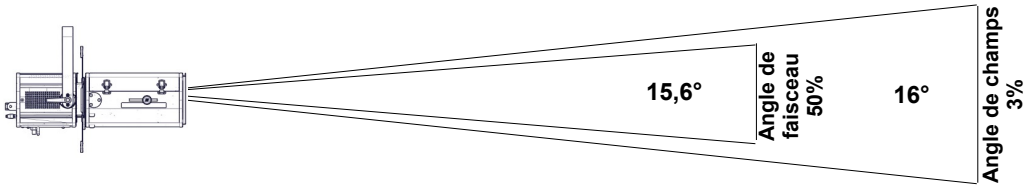

Distance	5 m	10 m	15 m	20 m	25 m	30 m
Diamètre	1,4 m	2,8 m	4,2 m	5,6 m	7 m	8,4 m
Eclairement	3 650 lux	920 lux	410 lux	230 lux	150 lux	110 lux
Distance	15 ft	35 ft	50 ft	65 ft	80 ft	100 ft
Diamètre	4,2 ft	9,8 ft	14,1 ft	18,3 ft	22,5 ft	28,1 ft
Eclairement	410 fc	75 fc	37 fc	22 fc	15 fc	10 fc

• Optique @ 25°

Flux total	Flux du faisceau	Rendement	Intensité	Température CCT	Delta uv
3 610 Lm		37 Lm/W	36 800 Cd	3 210 K	0.0021

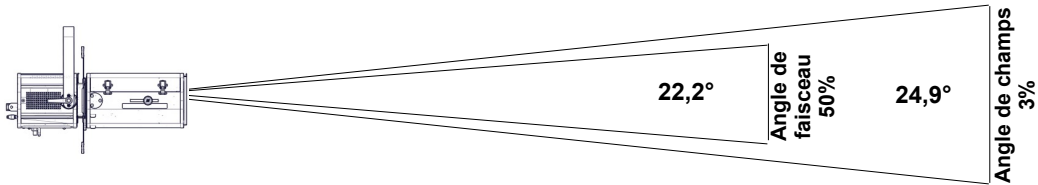

Distance	5 m	10 m	15 m	20 m	25 m	30 m
Diamètre	2,2 m	4,4 m	6,6 m	8,8 m	11 m	13,2 m
Eclairement	1 500 lux	370 lux	170 lux	95 lux	60 lux	41 lux
Distance	15 ft	35 ft	50 ft	65 ft	80 ft	100 ft
Diamètre	6,6 ft	15,5 ft	22,1 ft	28,7 ft	35,3 ft	44,2 ft
Eclairement	170 fc	31 fc	15 fc	9 fc	6 fc	4 fc

• Optique @ 35°

Flux total	Flux du faisceau	Rendement	Intensité	Température CCT	Delta uv
3 820 Lm		39 Lm/W	23 800 Cd	3 200 K	0.0018

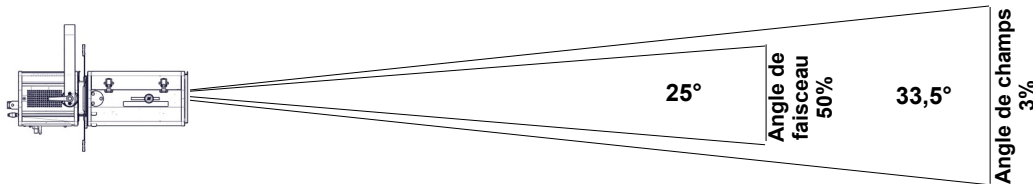

Distance	5 m	10 m	15 m	20 m	25 m	30 m
Diamètre	3 m	6 m	9 m	12 m	15 m	18,1 m
Eclairement	960 lux	240 lux	110 lux	60 lux	39 lux	27 lux
Distance	15 ft	35 ft	50 ft	65 ft	80 ft	100 ft
Diamètre	9 ft	21,1 ft	30,1 ft	39,1 ft	48,2 ft	60,2 ft
Eclairement	110 fc	20 fc	10 fc	6 fc	4 fc	3 fc

• Optique @ 16°

Flux total	Flux du faisceau	Rendement	Intensité	Température CCT	Delta uv
3 840 Lm		39 Lm/W	91 400 Cd	3 040 K	0.0018

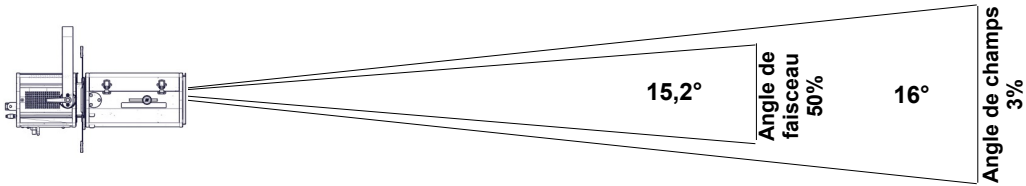

Distance	5 m	10 m	15 m	20 m	25 m	30 m
Diamètre	1,4 m	2,8 m	4,2 m	5,6 m	7 m	8,4 m
Eclairement	3 700 lux	920 lux	410 lux	230 lux	150 lux	110 lux
Distance	15 ft	35 ft	50 ft	65 ft	80 ft	100 ft
Diamètre	4,2 ft	9,8 ft	14,1 ft	18,3 ft	22,5 ft	28,1 ft
Eclairement	410 fc	75 fc	37 fc	22 fc	15 fc	10 fc

• Optique @ 25°

Flux total	Flux du faisceau	Rendement	Intensité	Température CCT	Delta uv
3 610 Lm		37 Lm/W	38 000 Cd	3 020 K	0.0018

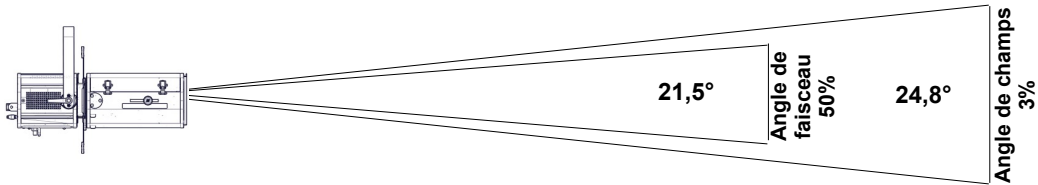

Distance	5 m	10 m	15 m	20 m	25 m	30 m
Diamètre	2,2 m	4,4 m	6,6 m	8,8 m	11 m	13,2 m
Eclairement	1 550 lux	390 lux	170 lux	100 lux	65 lux	43 lux
Distance	15 ft	35 ft	50 ft	65 ft	80 ft	100 ft
Diamètre	6,6 ft	15,4 ft	22 ft	28,6 ft	35,2 ft	44 ft
Eclairement	170 fc	32 fc	16 fc	9 fc	6 fc	4 fc

• Optique @ 35°

Flux total	Flux du faisceau	Rendement	Intensité	Température CCT	Delta uv
3 820 Lm		39 Lm/W	24 200 Cd	3 010 K	0.0019

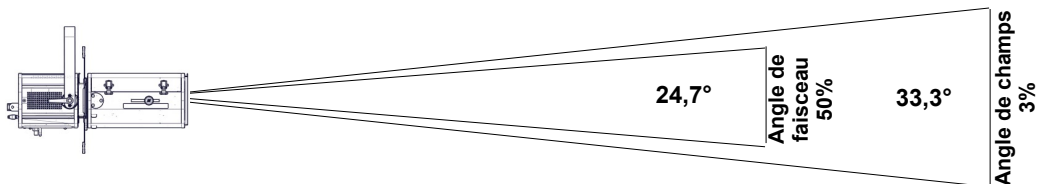

Distance	5 m	10 m	15 m	20 m	25 m	30 m
Diamètre	3 m	6 m	9 m	12 m	15 m	17,9 m
Eclairement	970 lux	250 lux	110 lux	65 lux	39 lux	27 lux
Distance	15 ft	35 ft	50 ft	65 ft	80 ft	100 ft
Diamètre	9 ft	20,9 ft	29,9 ft	38,9 ft	47,9 ft	59,8 ft
Eclairement	110 fc	20 fc	10 fc	6 fc	4 fc	3 fc

• Optique @ 16°

Flux total	Flux du faisceau	Rendement	Intensité	Température CCT	Delta uv
4 030 Lm		37 Lm/W	92 100 Cd	6 170 K	0.003

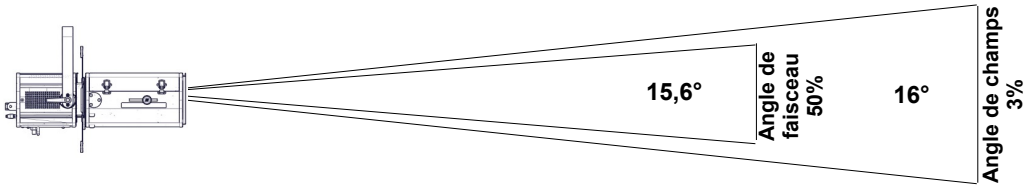

Distance	5 m	10 m	15 m	20 m	25 m	30 m
Diamètre	1,4 m	2,8 m	4,2 m	5,6 m	7 m	8,4 m
Eclairement	3 700 lux	930 lux	410 lux	240 lux	150 lux	110 lux
Distance	15 ft	35 ft	50 ft	65 ft	80 ft	100 ft
Diamètre	4,2 ft	9,8 ft	14,1 ft	18,3 ft	22,5 ft	28,1 ft
Eclairement	410 fc	80 fc	37 fc	22 fc	15 fc	10 fc

• Optique @ 25°

Flux total	Flux du faisceau	Rendement	Intensité	Température CCT	Delta uv
3 870 Lm		35 Lm/W	41 900 Cd	6 110 K	0.0035

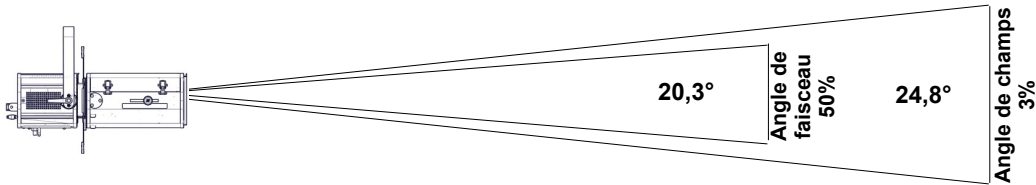

Distance	5 m	10 m	15 m	20 m	25 m	30 m
Diamètre	2,2 m	4,4 m	6,6 m	8,8 m	11 m	13,2 m
Eclairement	1 700 lux	420 lux	190 lux	110 lux	70 lux	47 lux
Distance	15 ft	35 ft	50 ft	65 ft	80 ft	100 ft
Diamètre	6,6 ft	15,4 ft	22 ft	28,6 ft	35,2 ft	44 ft
Eclairement	190 fc	35 fc	17 fc	10 fc	7 fc	5 fc

• Optique @ 35°

Flux total	Flux du faisceau	Rendement	Intensité	Température CCT	Delta uv
3 950 Lm		36 Lm/W	24 700 Cd	6 070 K	0.0036

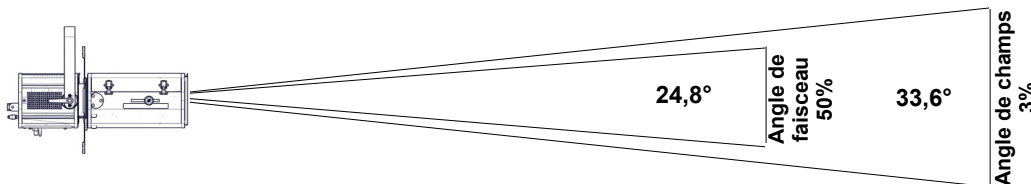

Distance	5 m	10 m	15 m	20 m	25 m	30 m
Diamètre	3 m	6 m	9,1 m	12,1 m	15,1 m	18,1 m
Eclairement	990 lux	250 lux	110 lux	65 lux	40 lux	28 lux
Distance	15 ft	35 ft	50 ft	65 ft	80 ft	100 ft
Diamètre	9,1 ft	21,1 ft	30,2 ft	39,2 ft	48,3 ft	60,4 ft
Eclairement	110 fc	21 fc	10 fc	6 fc	4 fc	3 fc

CCT	DeltaUV	IRC Ra	IRC R9	CQS Qa	TM30-18 Rf	TM30-18 Rg	TLCI	SSI [3061]
3 060K	0,0022	93	98	92	91	103	86	68

IRC - Indice de Rendu des Couleurs CIE

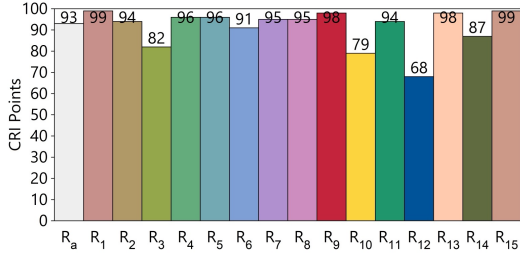

TLCI - Indice d'uniformité d'éclairage de la télévision

Test : CCT = P3061 (+0.4)
 TLCI-2012 : 86 (P3061)

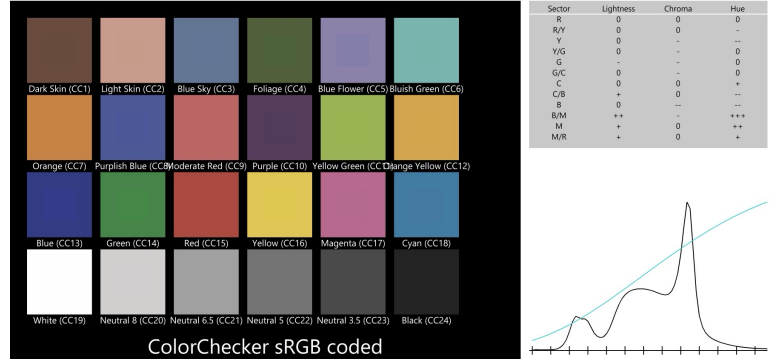

CQS - Echelle de la Qualité de Couleur NIST

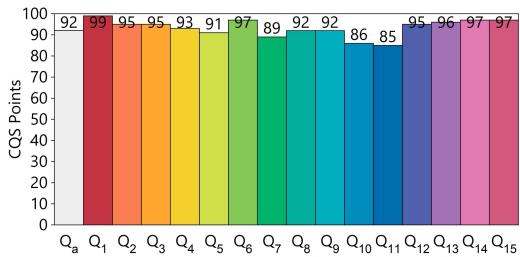

Rapport du rendu des couleurs ANSI/IES TM-30-18

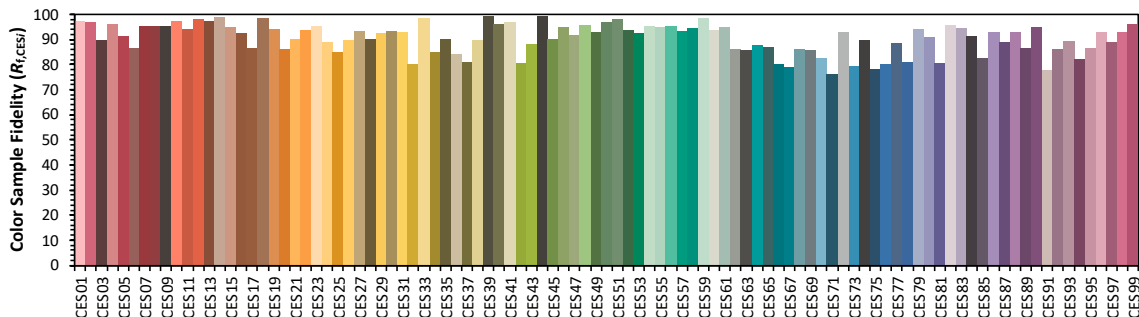
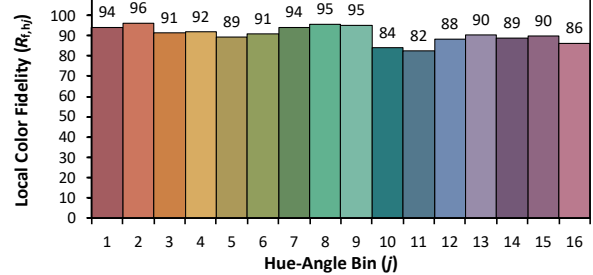
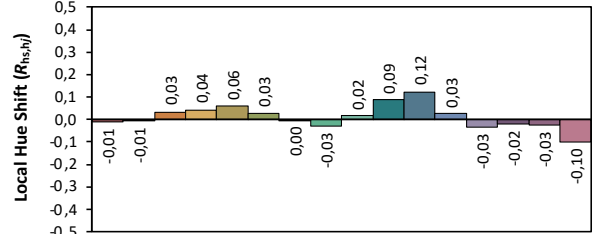
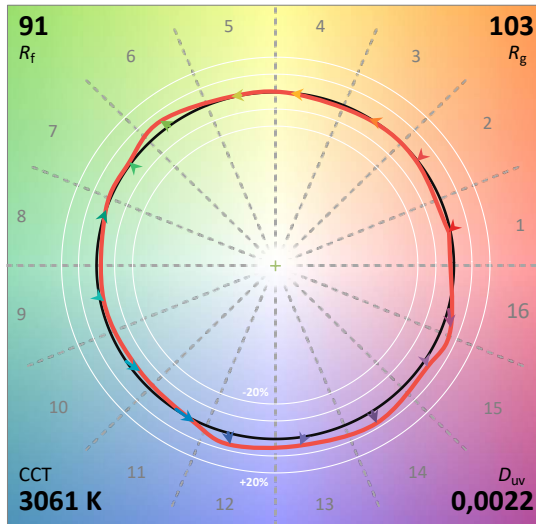
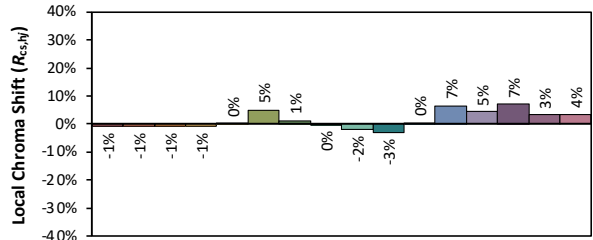
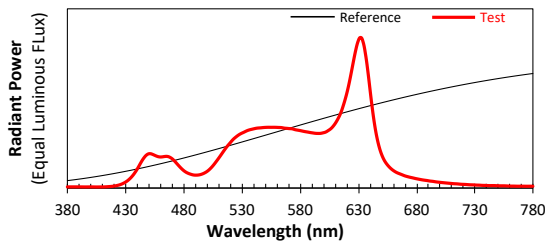

Les couleurs sont données à titre indicatif uniquement. Rapport généré avec IES TM-30-18 Calculator Version 2.00

CCT	DeltaUV	IRC Ra	IRC R9	CQS Qa	TM30-18 Rf	TM30-18 Rg	TLCI	SSI [3261]
3 260K	0,0024	93	97	92	90	102	87	68

IRC - Indice de Rendu des Couleurs CIE

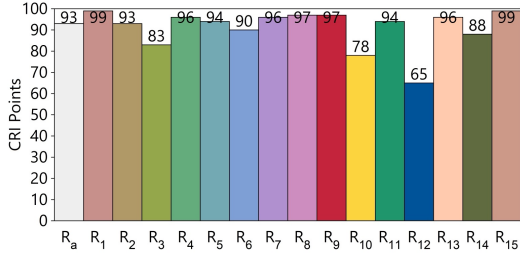

TLCI - Indice d'uniformité d'éclairage de la télévision

Test : CCT = P3261 (+0.4)
 TLCI-2012 : 87 (P3261)

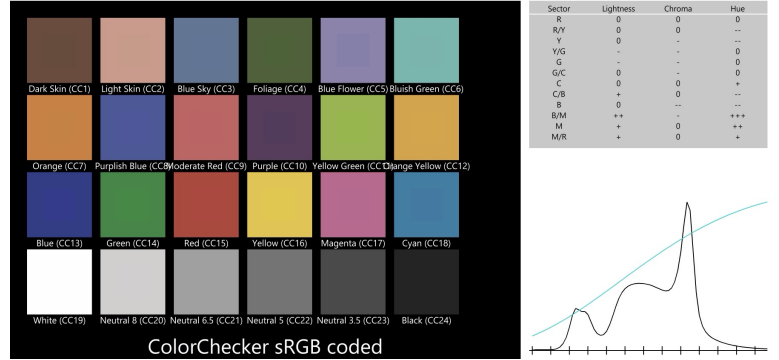

CQS - Echelle de la Qualité de Couleur NIST

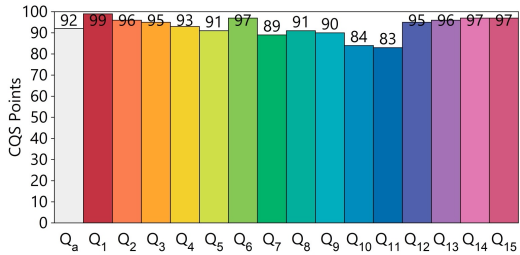

Rapport du rendu des couleurs ANSI/IES TM-30-18

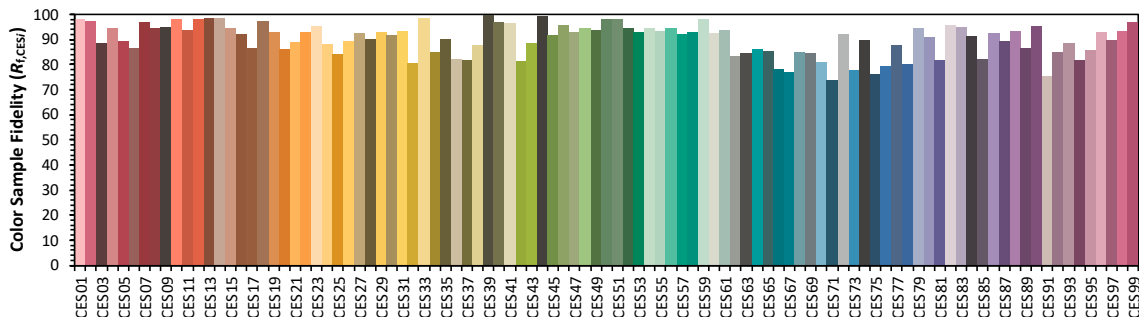
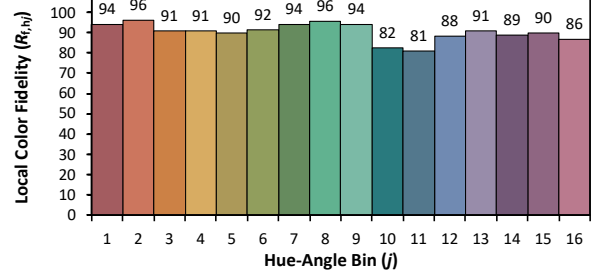
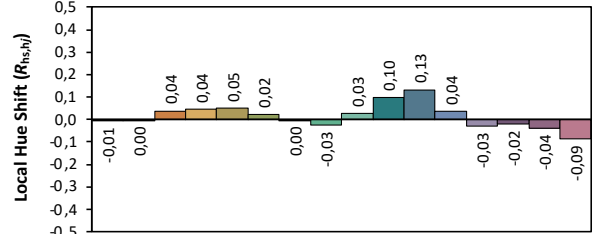
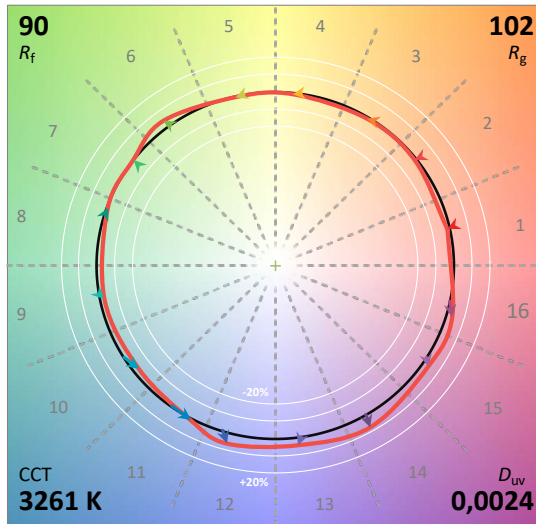
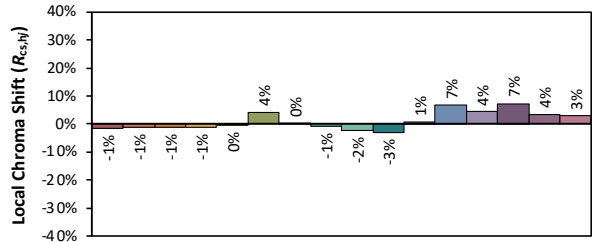
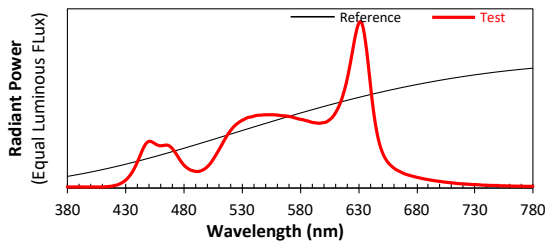

Les couleurs sont données à titre indicatif uniquement. Rapport généré avec IES TM-30-18 Calculator Version 2.00

CCT	DeltaUV	IRC Ra	IRC R9	CQS Qa	TM30-18 Rf	TM30-18 Rg	TLCI	SSI [6327]
6 330K	0,0067	92	72	89	88	97	89	64

IRC - Indice de Rendu des Couleurs CIE

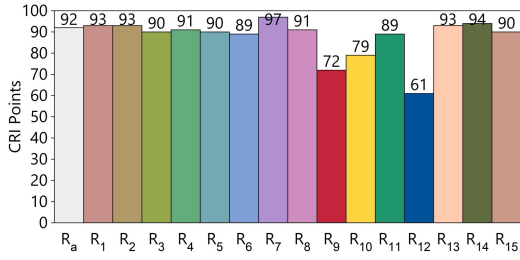

TLCI - Indice d'uniformité d'éclairage de la télévision

Test : CCT = D6328 (+0.6)
 TLCI-2012 : 89 (D6328)

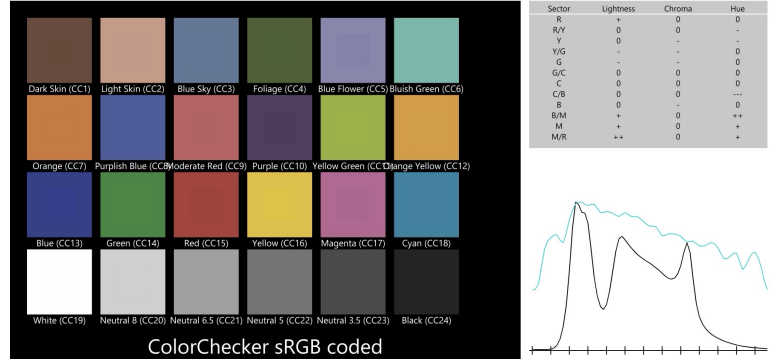

CQS - Echelle de la Qualité de Couleur NIST

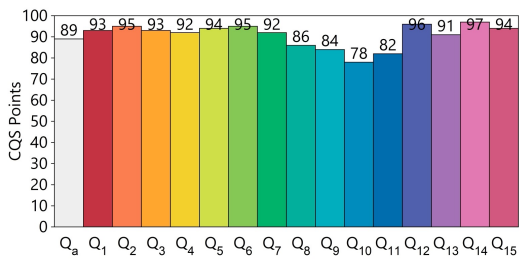

Rapport du rendu des couleurs ANSI/IES TM-30-18

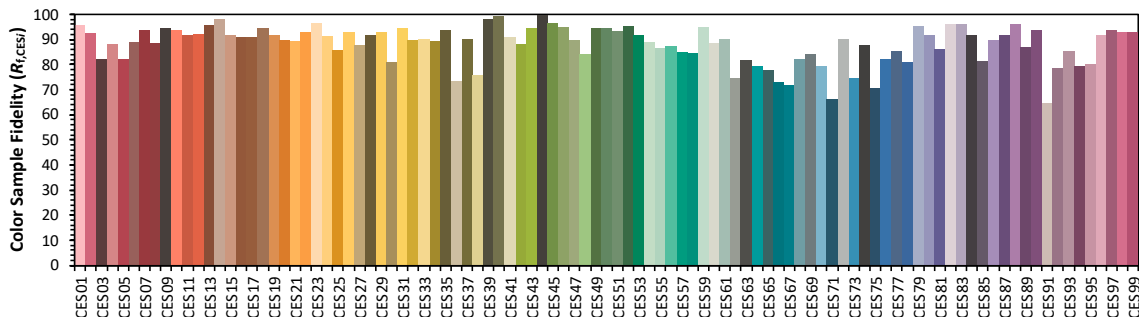
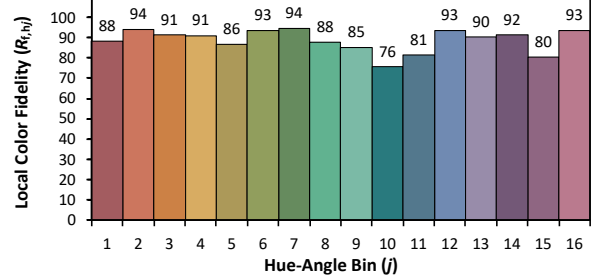
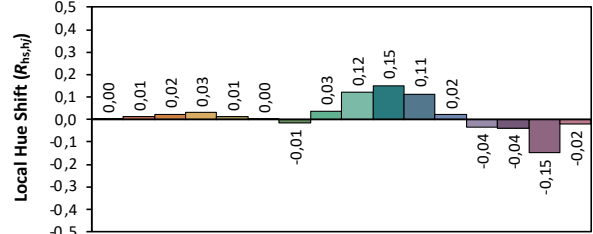
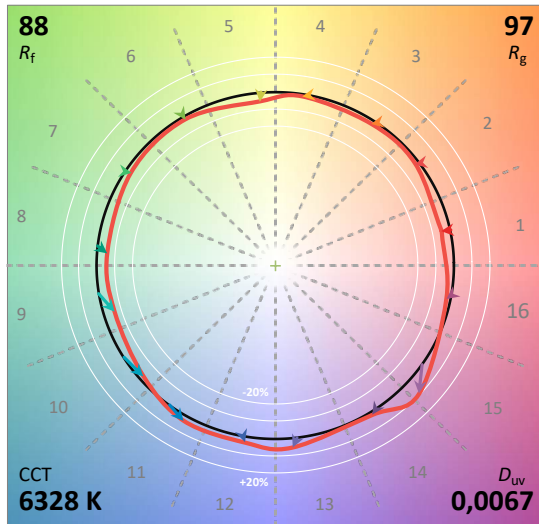
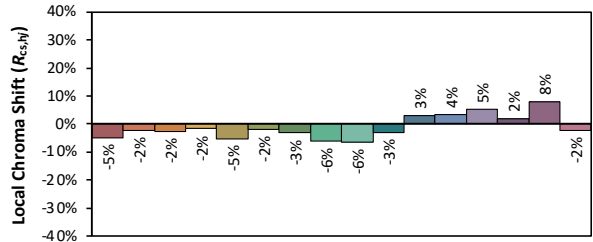
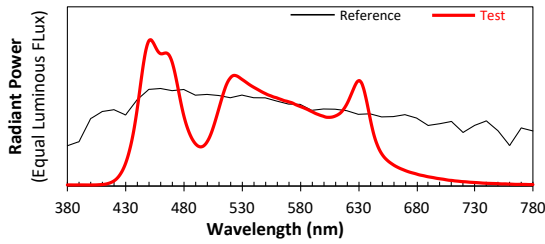

Les couleurs sont données à titre indicatif uniquement. Rapport généré avec IES TM-30-18 Calculator Version 2.00

CCT	DeltaUV	IRC Ra	IRC R9	CQS Qa	TM30-18 Rf	TM30-18 Rg	TLCI	SSI [3212]
3 210K	0,0044	73	1	84	84	108	71	59

IRC - Indice de Rendu des Couleurs CIE

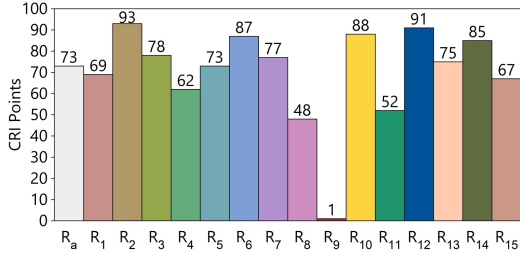

TLCI - Indice d'uniformité d'éclairage de la télévision

Test : CCT = P3213 (+0.8)
 TLCI-2012 : 71 (P3213)

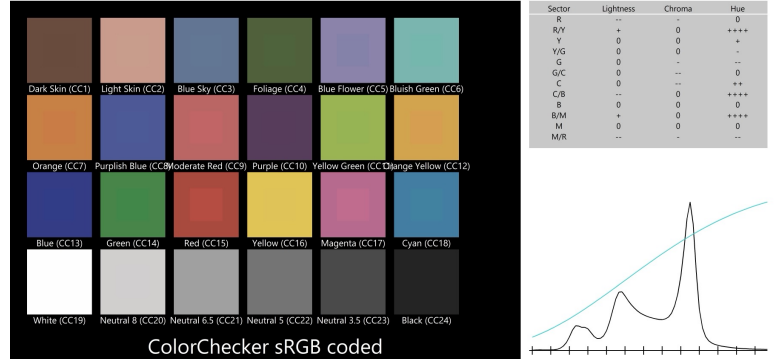

CQS - Echelle de la Qualité de Couleur NIST

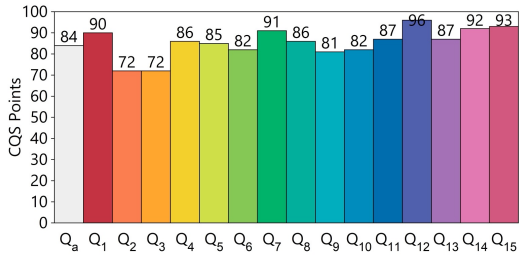

Rapport du rendu des couleurs ANSI/IES TM-30-18

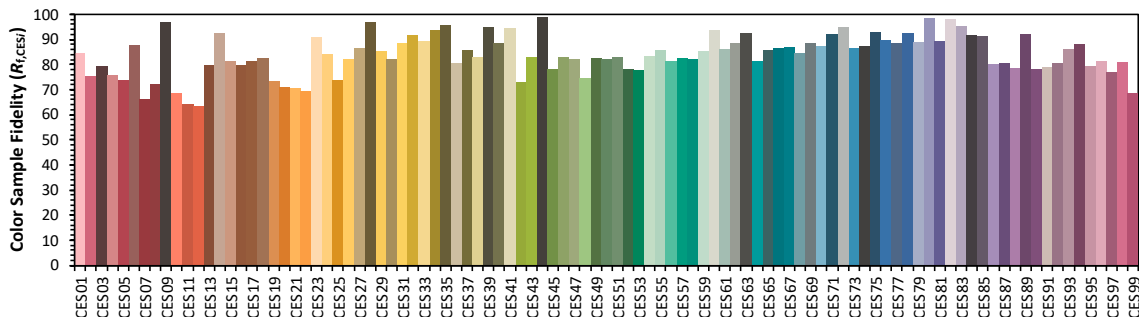
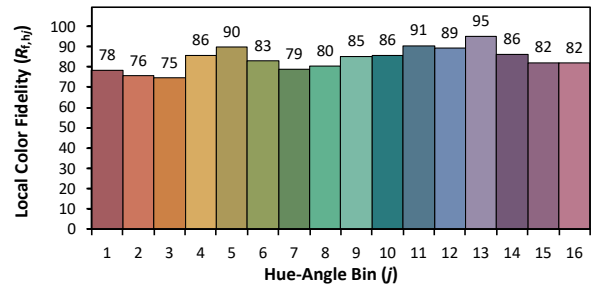
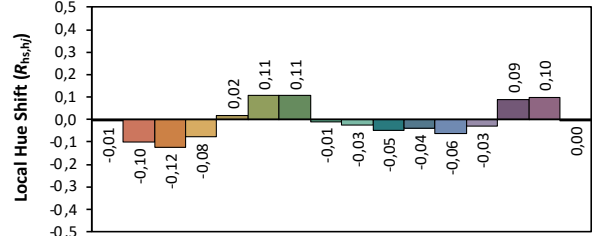
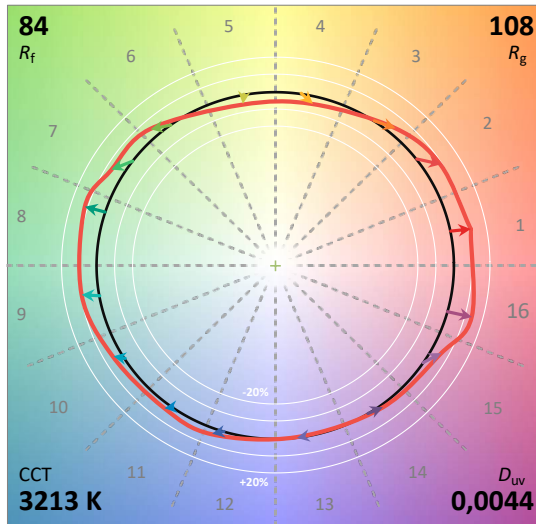
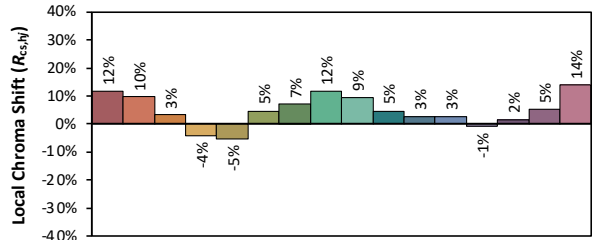
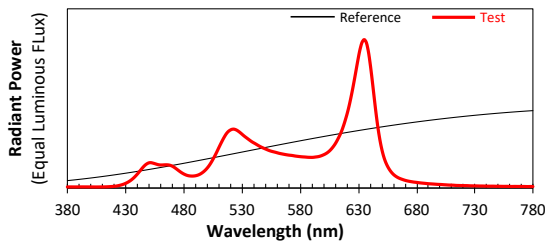

Les couleurs sont données à titre indicatif uniquement. Rapport généré avec IES TM-30-18 Calculator Version 2.00

CCT	DeltaUV	IRC Ra	IRC R9	CQS Qa	TM30-18 Rf	TM30-18 Rg	TLCI	SSI [3416]
3 420K	0,0047	73	-6	84	83	109	70	58

IRC - Indice de Rendu des Couleurs CIE

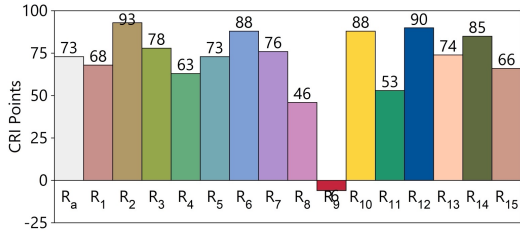

TLCI - Indice d'uniformité d'éclairage de la télévision

Test : CCT = M3416 (+0.9)
 TLCI-2012 : 70 (M3416)

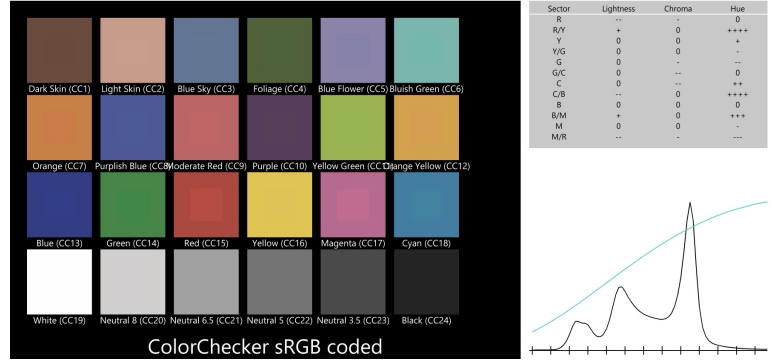

CQS - Echelle de la Qualité de Couleur NIST

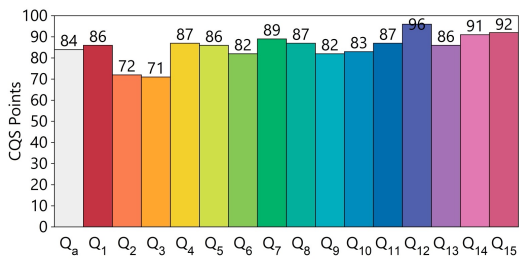

Rapport du rendu des couleurs ANSI/IES TM-30-18

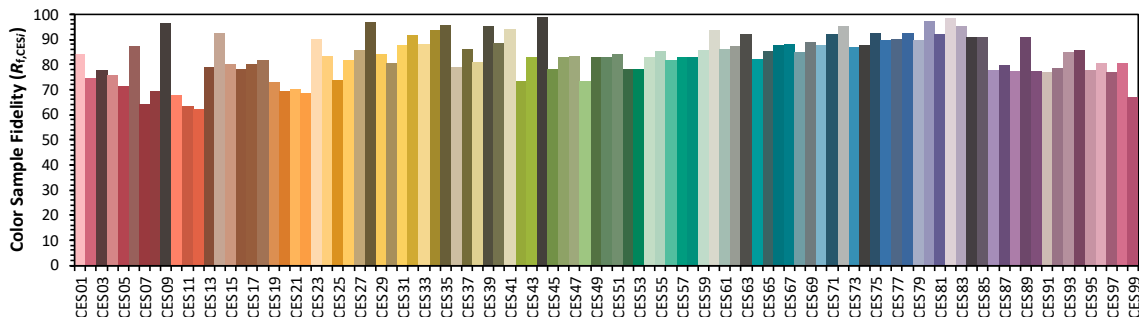
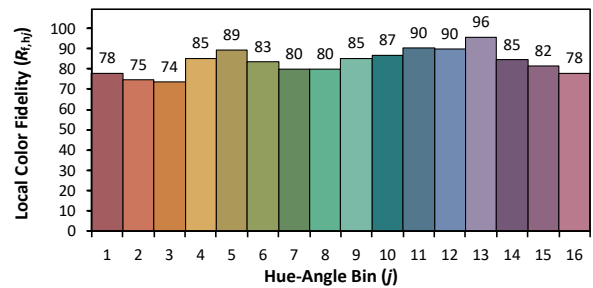
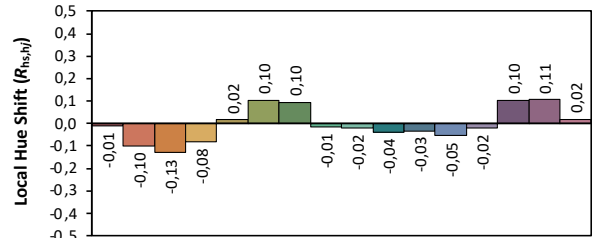
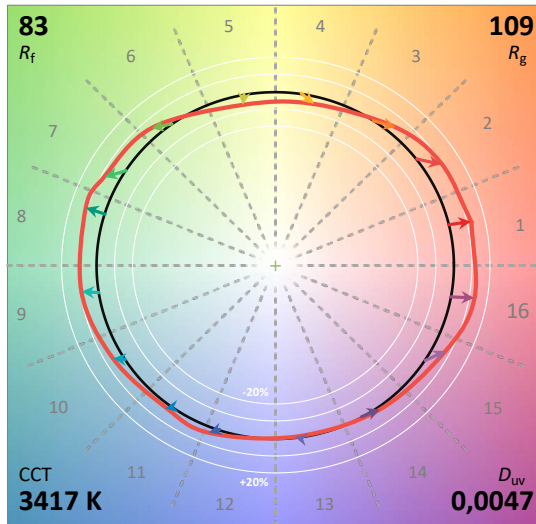
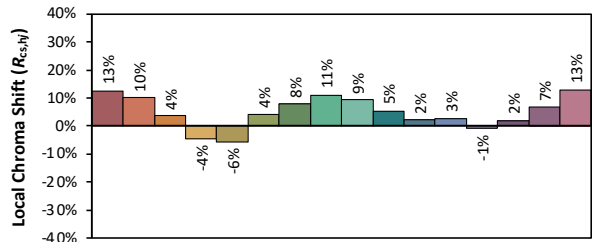
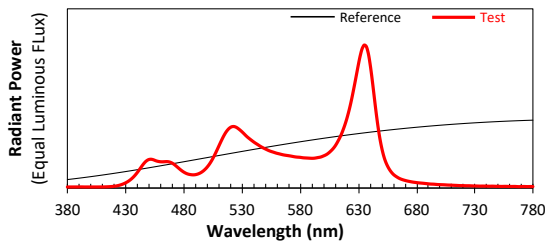

Les couleurs sont données à titre indicatif uniquement. Rapport généré avec IES TM-30-18 Calculator Version 2.00

CCT	DeltaUV	IRC Ra	IRC R9	CQS Qa	TM30-18 Rf	TM30-18 Rg	TLCI	SSI [6288]
6 290K	0,0072	87	23	91	88	105	86	59

IRC - Indice de Rendu des Couleurs CIE

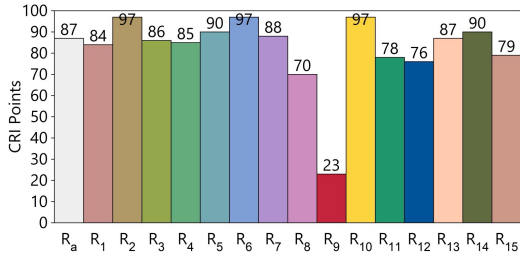

TLCI - Indice d'uniformité d'éclairage de la télévision

Test : CCT = D6288 (+0.7)
 TLCI-2012 : 86 (D6288)

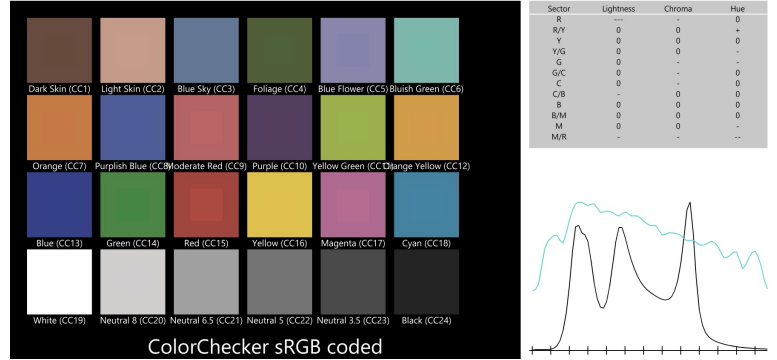

CQS - Echelle de la Qualité de Couleur NIST

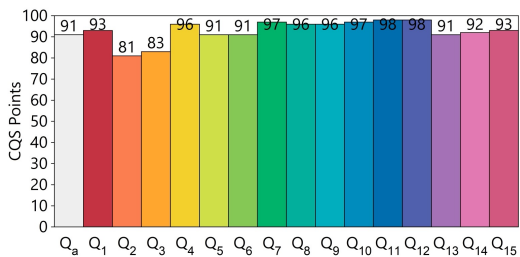

Rapport du rendu des couleurs ANSI/IES TM-30-18

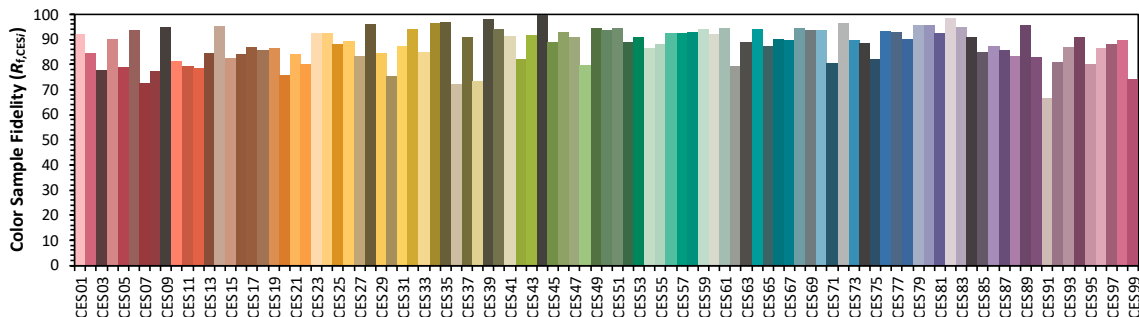
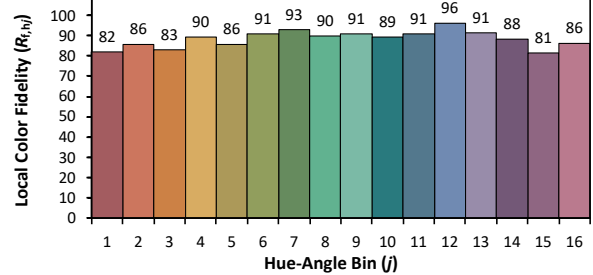
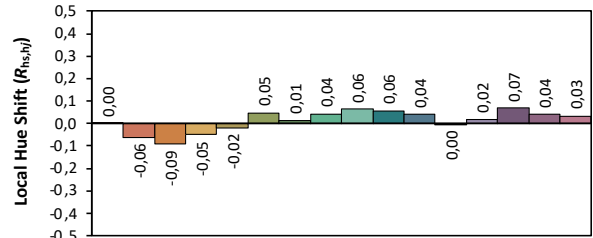
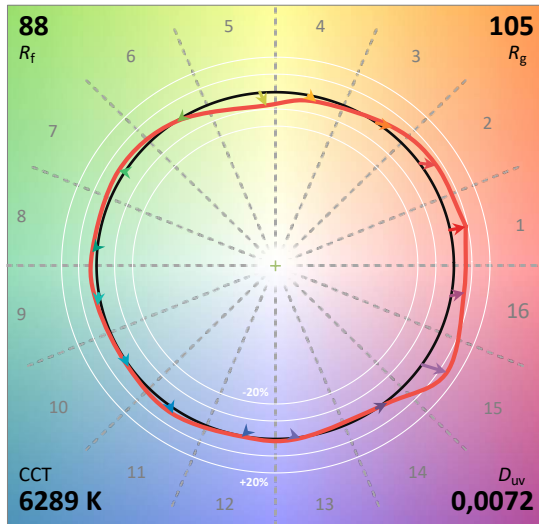
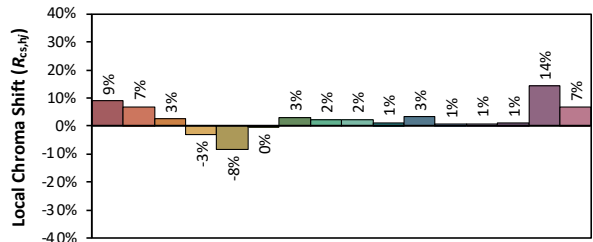
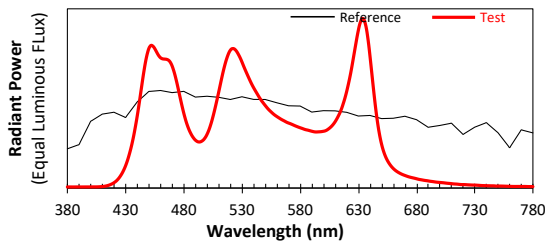

Les couleurs sont données à titre indicatif uniquement. Rapport généré avec IES TM-30-18 Calculator Version 2.00